

PORTES, CLÔTURES,
DÉCO DE JARDIN ET BOIS DE JARDIN



EXTERIORLIVING
BY VALCKE



PROFITER DE LA VIE CÔTÉ JARDIN...

Le jardin demeure aujourd'hui un élément important de l'habitation. Vous aimeriez passer autant de temps que possible à l'extérieur, pas seulement pendant les chaudes journées d'été mais tout au long de l'année, que ce soit pour profiter des premiers rayons du soleil au printemps, pour passer d'agréables moments en famille en automne, voire pour un super winter barbecue entre amis. Notre but chez Exterior Living, c'est de vous apporter toute l'inspiration voulue pour profiter autant que possible de la vie côté jardin. Exterior Living offre une belle gamme de constructions et pour tous les goûts.

Dans notre assortiment de aménagement de jardin, nous vous proposons différentes dimensions et différents styles. Aimez-vous un design moderne ou préférez-vous le style contemporain? Exterior Living offre une belle gamme pour tous les goûts.



CLÔTURES	4	Gloriettes.....	81
Panneaux.....	6	Pergolas	82
Clôtures naturelles	28	BOIS DE JARDIN	84
Treillages	29	Passerelles & clôtures basses.....	86
Poteaux	30	Clôtures & portails	88
PORTES	34	Bordures de jardin.....	90
Portes en métal.....	36	Bois rond.....	91
Portes en bois	44	Dallage en bois	92
Plus d'info.....	66	Bois de construction.....	93
DÉCO DE JARDIN	72	Abris pour animaux	94
Meubles de jardin.....	74	Jeux d'enfants.....	95
Bacs à fleurs	76	INFO TECHNIQUE	98
Armoires de terrasse.....	78	Quincaillerie	99
Bûchers	80	Caractéristiques du bois & essences de bois	100



Clôtures

Une clôture détermine l'atmosphère de votre jardin. Il est donc très important de choisir un style qui sera en parfaite harmonie avec votre maison et jardin. Liez l'esthétique au fonctionnel.

Nos panneaux sont d'une très bonne qualité et de fabrication. Découvrez les différents styles et essences de bois dans notre gamme.





FURNAS - THERMOWOOD

Panneau ouvert et vertical en thermowood. Parce que les poteaux sont montés derrière les panneaux, les panneaux ne forment pas d'éléments séparés, mais ils font partie d'une longue paroi ouverte continue. Le processus de chauffage donne au thermowood cette belle couleur marron foncé.

- Panneau ouvert
- Lattes rabotées verticale en thermowood de 34 x 34 mm
- Supports horizontals 34 x 58 mm
- Vis en inox
- Prémonté
- Pas sur mesure

L X H	REF.	prix
Panneau		
178 x 178 cm	23511	€ 219



CONSEIL

- Montage avec poteaux carrés (p.30-33) et L-attaches (p.99)

CALDEIRA - THERMOWOOD

- Panneau fermé
- Lattes rabotées verticale en thermowood de 16 x 58 mm
- Supports horizontals 28 x 56 mm
- Vis en inox
- Prémonté
- Pas sur mesure

L X H	REF.	prix
Panneau		
183 x 178 cm	23341	€ 250



CONSEIL

- Montage avec système poteau 30 mm (p.30-33)



PLAQUE DE SOUBASSEMENT EN BOIS COMPOSITE

Les planches peuvent aussi être utilisées comme plaque de soubassement quand vous les installez avec des profils de renforcement supplémentaires. Belle alternative aux plaques de soubassement de béton traditionnelles!



Le portail est fini avec une serrure et des charnières modernes et qualitatives de Locinox®.

CURTIS - BOIS COMPOSITE

Panneau en WPC (bois composite) avec très peu d'entretien. Les planchettes ont un profil différent de chaque côté. Ainsi, vous pouvez créer deux types de panneaux avec la même planche: un côté à un revêtement de planche large (visuel de 15 cm de plus), l'autre côté à un revêtement de planche étroite de 7 cm.

- Panneau fermé
- Tenon et mortaise 28 x 150 mm
- Avec ou sans vitre
- Résistant aux intempéries
- Bois composite
- Attaches en inox 40 x 40 x 15 mm en bas
- Pas prémonté

CONSEIL
- Montage avec système poteau 30 mm (p.30-33)

L X H	REF. RAL 9006 aluminium	REF. RAL 9004 noir	prix
Panneau			
182 x 182 cm	23211	23931	€ 201
182 x 92 cm	23214	23934	€ 131
Panneau + vitre opaque 45 cm			
182 x 182 cm	23212	23932	€ 222
Panneau + vitre claire 90 cm			
182 x 182 cm	23213	23933	€ 248
Tube de renforcement supplémentaire			
182 cm	27135		€ 12,7
Curtis planche - tenon & mortaise			
182 x 15 cm	23221		€ 16,7
Planche avec éclairage led			
182 x 15 cm	27534		€ 361



CURTIS PORTAIL - BOIS COMPOSITE

Le portail est équipé avec des planchettes avec un revêtement différent de chaque côté. Ainsi, vous pouvez créer deux types de panneaux avec les mêmes planches: un côté à un revêtement de planche large (visuel de 15 cm de plus), l'autre côté à un revêtement de planche étroite de 7 cm.

- Panneau fermé
 - Tenon et mortaise 28 x 150 mm
 - Avec ou sans vitre
 - Résistant aux intempéries
 - Bois composite
 - Quincaillerie
- CONSEIL**
- Montage avec système poteau 30 mm (p.30-33)
- Sens d'ouverture portails (p.71)

L X H	REF. RAL 9006 aluminium	REF. RAL 9004 noir	prix
Portail (planches larges)			
100 x 180 cm	23241	23941	€ 449
100 x 120 cm	23243	23943	€ 391
Portail + vitre opaque (planches larges)			
100 x 180 cm	23242	23942	€ 470
Portail (planches étroites)			
100 x 180 cm	23244	23944	€ 449
100 x 120 cm	23246	23946	€ 391
Portail + vitre opaque (planches étroites)			
100 x 180 cm	23245	23945	€ 470



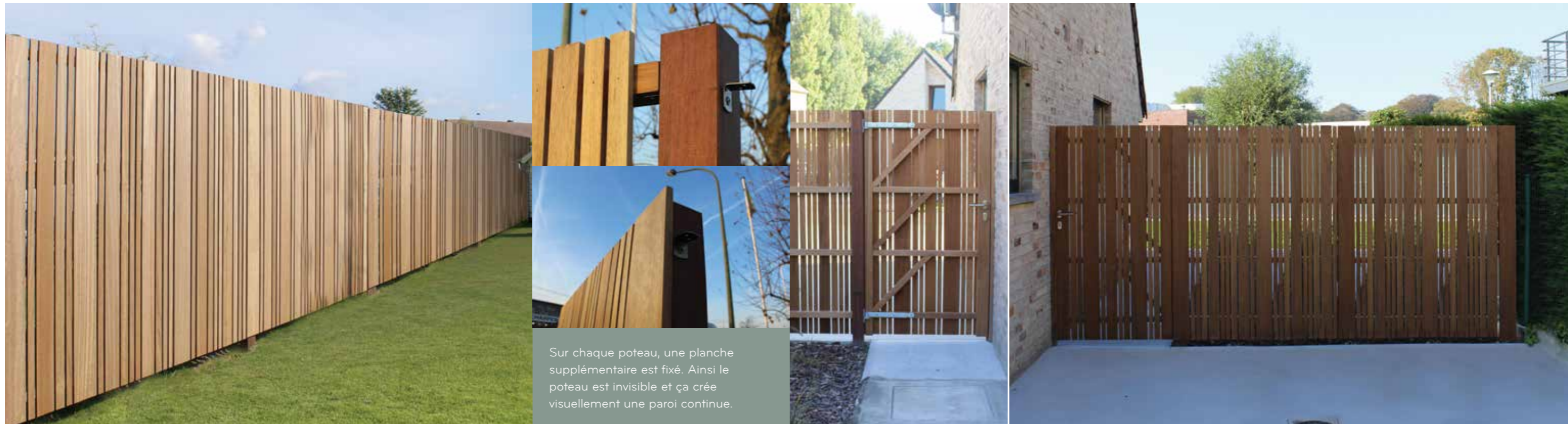

Sur chaque poteau, une planche supplémentaire est fixé. Ainsi le poteau est invisible et ça crée visuellement une paroi continue.

ETERNO - IROKO ET PIN TRAITÉ

Panneau modern et **vertical** en bois dur qui crée une paroi continue. Parce que les **poteaux ne sont pas visibles**, les panneaux forment **une paroi continue**. Cet ensemble de planches en différentes dimensions, donne une valeur ajoutée visuelle dans votre jardin.

- Planches en différentes dimensions
- Supports horizontals 45 x 56 mm
- Agrafes en inox
- Possibilité d'installer les panneaux sur les 2 côtés
- Prémonté
- 1 planche supplémentaire
- Sur mesure pas possible

CONSEIL

- Montage avec poteaux carrés 9 x 9 cm (p.30-33) et L-attaches (p.99)

L X H	REF.	prix
Panneau pin traité		
180 x 178 cm	23411	€ 158
Panneau iroko		
180 x 178 cm	23421	€ 417
Planche suppl. pin traité		
2,1 x 14 cm	23413	€ 4,6
Planche suppl. iroko		
1,6 x 14 cm	23423	€ 25,3



PORTAIL ETERNO - IROKO ET PIN TRAITÉ

Le portail a également été développé de telle sorte qu'il se trouve dans le même plan que les panneaux, de sorte que le portail fait également partie du long mur. Donc, vous gardez la paroi continue.

- Planches en différentes dimensions
- Supports horizontals 45 x 56 mm
- Agrafes en inox
- Prémonté
- Quincaillerie
- Seulement sens d'ouverture 1 et 2 possible
- Sur mesure pas possible
- Butée pour portail disponible en option

CONSEIL

- Montage avec poteaux carrés 9 x 9 cm (p.30-33) et L-attaches (p.99)
- Sens d'ouverture portails (p.71)
- *Sur commande

L X H	REF.	prix
Portail pin traité*		
100 x 178 cm	23414	€ 247
Portail iroko*		
100 x 178 cm	23424	€ 620





TRINITO - IROKO ET PIN TRAITÉ

Panneau modern et **horizontal** en bois dur qui crée une paroi continue. Parce que les **poteaux ne sont pas visibles**, les panneaux forment **une paroi continue**. Cet ensemble de planches en différentes dimensions, donne une valeur ajoutée visuelle dans votre jardin.

- Planches en différentes dimensions
- Supports verticaux 45 x 56 mm
- Agrafes en inox
- Possibilité d'installer les panneaux sur les 2 côtés
- Prémonté

CONSEIL

- Montage avec poteaux carrés 9 x 9 cm (p. 36-37) et L-attaches (p.99)

L X H	REF.	prix
Panneau pin traité		
175,8 x 178 cm	23412	€ 158
Panneau iroko		
176,5 x 178 cm	23422	€ 417



AERO - PIN TRAITÉ

Panneau robuste en pin traité avec des planches biseautées. Les planches sont placées sur une petite distance les uns des autres de sorte que vous n'avez pas un coup d'oeil, mais vous pouvez éprouver la légèreté d'un panneau ouvert.

- Panneau semi-ouvert avec 23 planches biseautées 28 x 84 mm
- Supports verticales 16 x 58 mm
- Prémonté

CONSEIL

- Montage avec **système poteaux 30 mm** (p.30-33)

L X H	REF.	prix
Panneau		
178 x 178 cm	23881	€ 124





VITAL - PIN TRAITÉ DE L'EUROPE CENTRALE

Panneau en pin traité, de l'Europe centrale, avec un prix économique. Les lames sont rabotés humide.
Ce panneau est disponible en 17 et 19 planches qui peut être placé à la fois horizontalement ou verticalement.

- Planches rabotées humide 16 x 120 mm (17 planches), 16 x 140 mm (19 planches)
- Vis en inox
- Montage horizontale et verticale possible
- Sur mesure pas possible

CONSEIL

- Montage avec **système poteau 49 mm** (p.33)
- Montage verticale: + latte suppl. de 16 x 20 mm

L X H	REF.	prix
Panneau 17 180 x 180 cm	23722	€ 62,8
Panneau 19 180 x 180 cm	23723	€ 82,3
Latte suppl. 1,6 x 2 cm	23724	€ 0,5

VITAL 17



VITAL 19



PORTAIL VITAL - PIN TRAITÉ DE L'EUROPE CENTRALE

Il existe également un portail à lames horizontal ou vertical, construit avec une structure solide en métal galvanisé.

- Planches rabotées humide 16 x 120 mm (17 planches), 16 x 140 mm (19 planches)
- Vis en inox
- Cadre en métal galvanisé
- Sur mesure pas possible
- Quincaillerie

CONSEIL

- Montage avec **poteaux carrés** (p.30-33)
- Sens d'ouverture portails (p.71)

* Sur commande

L X H	REF.	prix
Portail 17 horizontale		
100 x 180 cm	23732	€ 210
200 x 180 cm*	23734	€ 420
Portail 19 horizontale		
100 x 180 cm	23733	€ 210
200 x 180 cm*	23735	€ 420
Portail verticale		
100 x 180 cm	23823	€ 210
200 x 180 cm*	23825	€ 420

VITAL 17



VITAL 19



VITAL 19 VERTICALE



Utilisez les panneaux Prestige en combinaison avec le système poteau 49 mm. Cela crée une clôture moderne dans votre jardin.



Panneau + fenêtre droite

STRADA - PIN TRAITÉ

- Panneau fermé
- Planches rabotées 16 x 58 mm
- Traverses 28 x 56 mm
- Vis en inox
- Prémonté
- Deux côtés identiques
- Sur mesure possible
- Quincaillerie (p.98)

CONSEIL

- Montage avec **système poteau 30 mm** (p.30-33)
- Sens d'ouverture portails (p.71)

* Sur commande

L X H	REF.	prix
Panneau		
178 x 180 cm	23173	€ 138
178 x 85 cm	23177	€ 89,7
Portail		
100 x 180 cm	23172	€ 223
300 x 180 cm*	23174	€ 623



PRESTIGE - PIN TRAITÉ

- Cadre raboté 45 x 95 mm avec coins arrondis et assemblé par tenon et mortaise
- Planches rabotées 16 x 120 mm par tenon et mortaise, profil en V
- A utiliser verticalement ou horizontalement** (excl. H 90cm + sur mesure)
- Clous et vis en inox
- Prémonté
- Sur mesure possible
- Quincaillerie (p.98)

CONSEIL

- Montage avec **système poteau 49 mm** (p. 33) ou des poteaux carrés (p. 30-33) et attaches (p.99)
- Sens d'ouverture portails (p.71)

* Sur commande

** Quand on pose les panneaux horizontalement on doit prévoir des trous d'évacuation d'eau.

*** Dans le portail prestige et le panneau 180 x 90 cm, les planches sont positionnées verticales

L X H	REF.	prix
Panneau		
180 x 180 cm	23852	€ 175
180 x 90 cm	23851	€ 115
Panneau + fenêtre		
180 x 180 cm	23871	€ 209
Portail***		
100 x 180 cm	23856	€ 271
300 x 180 cm*	23854	€ 691



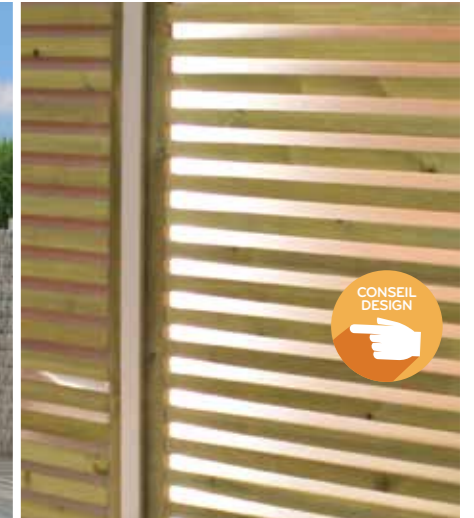

CONSEIL DESIGN

Dirigez votre éclairage de jardin sur vos panneaux Flexo. Les bandes acryliques créent un effet charmant dans votre jardin.

FLORENCE - PIN TRAITÉ

Panneau modern avec des planches rabotées et des bords biseautés au pin traité autoclave.

- Lattes fines 16 x 45 mm
- Support verticales 28 x 56 mm
- Agrafes en inox
- Possibilité d'installer les panneaux sur les 2 côtés
- Prémonté
- Sur mesure possible
- Quincaillerie (p.98)

CONSEIL

- **Montage 1 côté**
Poteaux carrés (p.30-33) et attaches (p.99)
- **Montage sur les 2 côtés**
Poteaux carrés en bois (p. 30-31) + latte suppl. 28 x 56 mm
- Sens d'ouverture portails (p.71)

L X H	REF.	prix
Panneau		
178 x 180 cm	23201	€ 125
Portail		
100 x 180 cm	23202	€ 209
300 x 180 cm	23204	€ 533
Latte suppl. pour montage à 2 côtés		
2,8 x 5,6 cm (L 180 cm)	26454	€ 4,7



FLEXO - PIN TRAITÉ

Panneau avec des lamelles acrylates opale entre les planches.

- Planches rabotées 28 x 45 mm, rainure au-dessus et au-dessous
- bandes acryliques, opale, 2 mm, hauteur 50 mm
- Cadre raboté 28 x 70 mm, tenon et mortaise
- Clous et vis en inox
- Prémonté
- Deux côtés identiques
- Pas sur mesure

CONSEIL

- Montage avec **système poteau 30 mm** (p.30-33)

L X H	REF.	prix
Panneau		
180 x 180 cm	23191	€ 185





CONSEIL DESIGN
 Découvrez les bacs à fleurs, les bancs de jardin et tout les autres produits correspondants du ligne Venice dans le chapitre Bois de jardin à partir de p.72

VENICE - PIN TRAITÉ

- Lattes fines 16 x 38 mm (1 côté)
- Supports verticales 28 x 56 mm
- Agrafes en inox
- Possibilité d'installer les panneaux sur les 2 côtés
- Prémonté
- Sur mesure possible

CONSEIL

- **Montage 1 côté**
Poteaux carrés (p.30-33) et attaches (p.99)
- **Montage sur les 2 côtés**
Poteaux carrés en bois (p. 36-37)
+ latte suppl. 28 x 56 mm

L X H	REF.	prix
Panneau		
178 x 180 cm	23181	€ 121
Portail		
100 x 180 cm	23182	€ 209
300 x 180 cm	23184	€ 533
Latte suppl. pour montage à 2 côtés		
2,8 x 5,6 cm (L 180 cm)	26454	€ 4,7



PLANO - PIN TRAITÉ

- Planches verticales 28 x 28 mm rabotées biseautées
- Distance des ouvertures 22 mm
- Support verticales 28 x 56 mm
- Vis en inox
- Prémonté
- Sur mesure possible
- Quincaillerie (p.98)

CONSEIL

- Montage avec **système poteau 30 mm** (p.30-33)
- sens d'ouverture portails (p.71)

* sur commande

L X H	REF.	prix
Panneau		
180 x 180 cm	23361	€ 149
180 x 80 cm	22091	€ 97,9
Portail		
100 x 180 cm	23364	€ 229
300 x 180 cm	23363	€ 583
100 x 80 cm	22092	€ 101
300 x 80 cm*	22093	€ 274





LAMELLO - PIN TRAITÉ

- Lattes fines galbées de 16 x 58 mm
- Clous et vis en inox
- Supports verticaux 28 x 56 mm
- Prémonté
- Sur mesure possible

CONSEIL POUR MONTAGE

- Vis en inox 5 x 70 mm (p.99)
- Montage avec poteaux carrés (p.30-33)

L X H	REF.	prix
Panneau		
178 x 180 cm	24006	€ 152
178 x 150 cm	24005	€ 136
178 x 90 cm	24007	€ 99,4



DELTA - PIN BLANC TRAITÉ

- Panneau fermé
- Cadre 45 x 55 mm
- Traverses verticales sciées 10 x 45 mm
- Lattes horizontale 8 x 95 mm
- Vis et agrafes en inox
- L'avant est raboté, le dos est scié
- Prémonté
- Sur mesure possible
- Quincaillerie et attaches (p.98-99)

CONSEIL

- Montage avec poteaux carrés (p.30-33) et attaches (p.98)
- Sens d'ouverture (p.71)

L X H	REF.	prix
Panneau		
180 x 180 cm	24101	€ 106
Portail		
100 x 180 cm	24104	€ 237





MASSIF - PIN TRAITÉ

- Panneau fermé construit de 13 planches rabotées ± 28 x 145 mm (netto 130 mm) par tenon et mortaise et 1 planche décorative sans tenon 28 x 130 mm
- Poteaux non inclus
- Pas prémonté
- Quincaillerie (p.98)

CONSEIL

- Montage avec **système poteau 30 mm** (p.30-33)
- Fixer chaque planche
- Sens d'ouverture portails (p.71)

- * Sur commande
- ** Planche à rainure
- *** Planche avec rainure en dessous
- **** Planche décorative galbée + rainurée



L X H	REF.	prix
Panneau		
150 x 183 cm	23101	€ 106
180 x 183 cm	23102	€ 129
200 x 183 cm	23103	€ 141
180 x 93 cm	23105	€ 64
Planche **		
150 x 14,5 cm	23111	€ 7,6
180 x 14,5 cm	23112	€ 9,2
200 x 14,5 cm	23113	€ 10,1
Planche décorative***		
150 x 13 cm	23114	€ 7,6
180 x 13 cm	23115	€ 9,2
200 x 13 cm	23116	€ 10,1
200 x 13 cm****	23117	€ 17
Portail		
100 x 150 cm *	23121	€ 229
100 x 180 cm	23122	€ 267
300 x 180 cm *	23123	€ 678



ITAUBA - PANNEAU

- Panneau fermé construit de 13 planches rabotées ± 21 x 143 mm (netto 130 mm) par tenon et mortaise et 1 planche décorative sans tenon (21 x 130 mm)
- Poteaux non inclus
- Pas prémonté

CONSEIL

- Montage avec des poteaux à rainures itauba **22 mm** (p. 30)
- Fixer chaque planche

L X H	REF.	prix
Planche		
180 x 14,3 cm	21516	€ 26,8
Planche décorative		
180 x 13 cm	21517	€ 26,8





LINEA PIN TRAITÉ

- Panneau fermé
- Planches rabotées 16 x 120 mm
- Traverses 28 x 56 mm
- Vis en inox
- Prémonté
- Sur mesure possible
- Quincaillerie (p.98)

CONSEIL

- Montage avec **système poteau 30 mm** (p.30-33)
- Sens d'ouverture (p.71)

L X H	REF.	prix
Panneau		
178 x 180 cm	23152	€ 109
Portail		
100 x 180 cm	23161	€ 205
300 x 180 cm *	23162	€ 605

BRICK PIN TRAITÉ

- Panneau fermé construit de 13 planches rabotées ± 28 x 145 mm (netto 130 mm) par tenon et mortaise et 1 planche décorative sans tenon 28 x 115 mm
- Poteaux non inclus
- Pas prémonté
- Quincaillerie (p.98)

CONSEIL

- Montage avec **système poteau 30 mm** (p.30-33)
- Fixer chaque planche
- Sens d'ouverture (p.71)

L X H	REF.	prix
Panneau		
150 x 183 cm	23131	€ 149
180 x 183 cm	23132	€ 169
200 x 183 cm	23133	€ 182

ROBUUST PIN BLANC TRAITÉ AUTOCLAVE

- Panneau fermé
- Planches sciées 9 x 95 mm
- Traverses sciées 14 x 45 mm
- Agrafes en inox
- Prémonté
- Quincaillerie (p.98)

CONSEIL

- Poteaux à rainures **36 mm** pour montage (p. 36)
- Sens d'ouverture (p.71)

L X H	REF.	prix
Panneau		
180 x 180 cm	23352	€ 70,5
Portail		
100 x 180 cm	23353	€ 186

RODOS PIN BLANC TRAITÉ AUTOCLAVE

- Lattes rabotées 16 x 88 mm
- Supports horizontales 45 x 68 mm
- Agrafes en inox
- Prémonté
- Pas sur mesure

CONSEIL

- Montage avec **système poteau 30 mm** (p.30-33)

L X H	REF.	prix
Panneau		
180 x 180 cm	23391	€ 101

* Sur commande



ERICA CLÔTURE EN BRUYÈRE

Clôtures naturelle en fines pousses de bruyère qui est résistant à notre climat. Disponible en version épaisse et légère.

L X H	REF.	prix
Version épaisse		
300 x 150 cm	23502	€ 74
300 x 180 cm	23503	€ 87
300 x 200 cm	23504	€ 95
Version légère		
500 x 200 cm	23506	€ 88,7

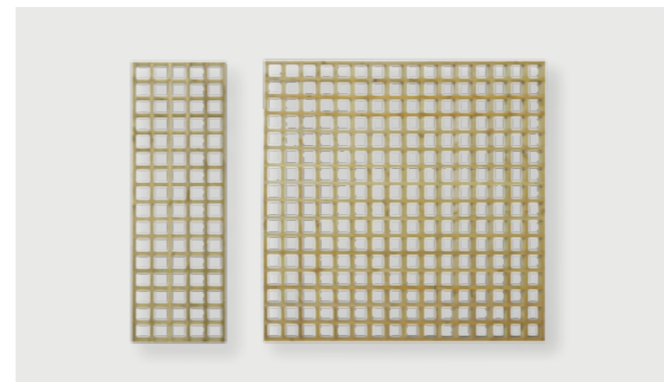

KWADRO TREILLAGE

- Lattes fines 28 x 28 mm
- Mailles: ± 85 x 85 mm
- Pin traité autoclave
- Agrafes en inox (+ collé)

CONSEIL

- Montage avec poteaux carrés ou système poteaux 30 mm (p.30-33) et attaches (p.99)

L X H	REF.	prix
60 x 180 cm	24051	€ 66,8
180 x 180 cm	24052	€ 170

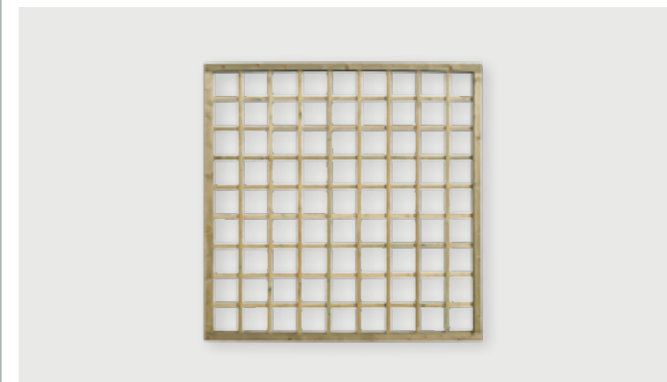

TA TREILLAGE À MAILLE CARRÉE

- Cadre raboté avec tenon et mortaise
- Cadre panneau: 35 x 55 mm
- Lattes fines: 10 x 30 mm
- Mailles: ± 150 x 150 mm
- Pin blanc traité autoclave
- Prémonté

CONSEIL

- Montage avec poteaux carrés (p.30-33) et attaches (p.99)

L X H	REF.	prix
40 x 180 cm	23551	€ 23
60 x 180 cm	23552	€ 25
80 x 180 cm	23553	€ 29,2
180 x 180 cm	23554	€ 46

Poteaux carrés en bois



SYSTÈME 30 MM

- Pin traité autoclave

RAINURE 30 MM (Massif, Linea, Plano, Strada, Rodos, Brick, Flexo, Venice, Kwadro, Curtis, Aero)

	REF.	prix
1 Poteau de départ		
9 x 9 x 270 cm	21471	€ 23
12 x 12 x 300 cm	21475	€ 47,8
2 Poteau intermédiaire		
9 x 9 x 270 cm	21472	€ 23
12 x 12 x 300 cm	21474	€ 47,8
3 Poteau de coin		
9 x 9 x 270 cm	21473	€ 23

SYSTÈME 36 MM

- Pin traité autoclave

RAINURE 36 MM (Robuust)

	REF.	prix
1 Poteau de départ		
9 x 9 x 270 cm	21481	€ 23
2 Poteau intermédiaire		
9 x 9 x 270 cm	21482	€ 23

SYSTÈME 22 MM

- Itauba

RAINURE 22 MM (Itauba)

	REF.	prix
Poteau de départ		
9 x 9 x 270 cm	21505	€ 114
Poteau intermédiaire		
9 x 9 x 270 cm	21506	€ 114

4 POTEAU AVEC UNE TÊTE DIAMANT

- Pin traité autoclave

	REF.	prix
7 x 7 x 160 cm	21403	€ 9,2
9 x 9 x 140 cm	21405	€ 12,8
9 x 9 x 160 cm	21406	€ 14,4

5 POTEAU AZOBÉ

	REF.	prix
9 x 9 x 270 cm	21504	€ 67,4
16,5 x 16,5 x 300 cm	21572	€ 312
avec une tête diamant		
12 x 12 x 200 cm	21501	€ 106
12 x 12 x 300 cm	21502	€ 156
14 x 14 x 300 cm	21503	€ 212

6 POTEAU EN PADOUK

	REF.	prix
avec une tête diamant		
14 x 14 x 270 cm*	21561	€ 321
14 x 14 x 300 cm*	21562	€ 348

* Sous réserve de disponibilité du stock

7 POTEAU CARRÉ

- Pin traité autoclave
- Rabotés et coins arrondis

	REF.	prix
7 x 7 x 190 cm	21421	€ 8,7
7 x 7 x 240 cm	21422	€ 11
7 x 7 x 270 cm	21423	€ 12,4
7 x 7 x 290 cm	21424	€ 13,4
9 x 9 x 190 cm	21431	€ 15,1
9 x 9 x 240 cm	21432	€ 19,2
9 x 9 x 270 cm	21433	€ 21,5
9 x 9 x 290 cm	21434	€ 23,2
12 x 12 x 200 cm	21443	€ 31,9
12 x 12 x 300 cm	21441	€ 47,7
12 x 12 x 400 cm	21442	€ 63,6

8 POTEAU À DOUBLE ENCOCHE

- Pin traité autoclave
- Rabotés et coins arrondis

	REF.	prix
9 x 9 x 290 cm	21465	€ 25,6

9 POTEAU AVEC ENCOCHE

- Pin traité autoclave
- Rabotés et coins arrondis

	REF.	prix
7 x 7 x 270 cm	21461	€ 13,6
9 x 9 x 270 cm	21462	€ 23
12 x 12 x 300 cm	21463	€ 50,4

ORNEMENT EN BOIS POUR POTEAUX CARRÉS

- Traité



	REF.	prix
Boule décorative	20982	€ 6,2
Chapeau 11 x 11 cm	20981	€ 2,8
Chapeau avec boule décorative	20983	€ 9,2

BORNES ANTI-STATIONNEMENT

Catégorie de durabilité 1, brun-rouge, rabotés, coupés droits, tête diamant, 2 encoches pour bandes rouges réfléchissantes (livrées séparément), Coins biseautés et écoulements.

- Bois exotique

	REF.	prix
14 x 14 x 140 cm	21531	€ 95,3



- Réflecteur

	REF.	prix
5,5 x 9 cm (rouge)	27301	€ 5,2
5,5 x 9 cm (blanc)	27302	€ 5,2



CHAPEAU DE RECOUVREMENT

- Pin traité autoclave



	REF.	prix
Type étroit (30 mm) **		
150 cm	23401	€ 6
180 cm	23402	€ 7
200 cm	23403	€ 8,1
Type large (45 mm)		
180 cm	23404	€ 6,6

** Avec tenon pour Robuust p.27 et Massif p.24

Poteaux aluminium

Un système complet : poteau de départ, poteau intermédiaire, poteau carré et poteau pour portail

Vous pouvez construire une clôture dans laquelle vous pouvez utiliser partout les mêmes poteaux. Nous avons développé 2 systèmes : le 'Système 30' pour tous nos panneaux avec une épaisseur moins de 30 mm et le 'Système 49' pour tous les panneaux avec une épaisseur moins de 49 mm. Nous offrons ces poteaux laqués en 2 couleurs RAL: RAL 9004 noir et RAL 9006 aluminium. Pour chaque poteau il y a 2 chapeaux de recouvrement noir adaptés.



SUPPORT DE PIQUET PIED UNIQUE EN INOX

Vous voulez monter votre clôture sur un mur bas ou sur le béton? Avec notre nouveau support de piquet en inox vous ne devez pas placer nos poteaux en aluminium dans le sol. Contactez votre revendeur le plus proche pour plus d'info. Ref. 27144 - € 49



POTEAU POUR PORTAIL

Voulez-vous installer un portail? Choisissez alors notre poteau extra fort. Disponible en système 30 mm et en système 49 mm, en RAL 9006 et en RAL 9004.

SYSTÈME 30 MM

Rainure 30 mm pour tous les panneaux avec une épaisseur moins de 30 mm (Massif, Linea, Plano, Strada, Rodos, Brick, Flexo, Venice, Florence + latte suppl., Kwadro, Curtis, Caldeira)



Poteau de départ



Poteau intermédiaire



Poteau carré

- Poteau en aluminium avec finition laquée
- Rainure de 30 mm
- 2 chapeaux de recouvrement en noir inclus.
- NOUVEAU ! L'aluminium comprend le certificat QUALICOAT SEASIDE® qui garantit la qualité maritime.
- Disponible en 2 couleurs RAL:



POTEAUX DE COIN ET POTEAUX POUR PORTAIL

Quand vous avez besoin d'un poteau de coin ou vous voulez combiner un poteau de portail avec un panneau, vous recevez un poteau carré avec des profils U en aluminium avec une rainure de 30 mm.

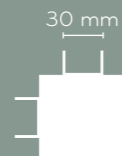

ALUMINIUM RAL 9006		REF.	prix
poteau de départ - aluminium	7 x 7 x 270 cm	21626	€ 63,4
poteau intermédiaire - aluminium	7 x 7 x 270 cm	21627	€ 51,7
poteau carré - aluminium	7 x 7 x 270 cm	21646	€ 47,5
poteau pour portail - aluminium	7 x 7 x 270 cm	21647	€ 88,9
profil U - aluminium horizontal	178 cm	27038	€ 15,3
profil U - aluminium vertical	200 cm	27047	€ 17,2
NOIR RAL 9004		REF.	prix
poteau de départ - noir	7 x 7 x 270 cm	21656	€ 63,4
poteau intermédiaire - noir	7 x 7 x 270 cm	21657	€ 51,7
poteau carré - noir	7 x 7 x 270 cm	21676	€ 47,5
poteau pour portail - noir	7 x 7 x 270 cm	21677	€ 88,9
profil U - noir horizontal	178 cm	27029	€ 15,3
profil U - noir vertical	200 cm	27087	€ 17,2

SYSTÈME 49 MM

Rainure 49 mm pour tous les panneaux avec une épaisseur moins de 49 mm (Prestige, Delta, Vital)



Poteau de départ



Poteau intermédiaire



Poteau carré

- Poteau en aluminium avec finition laquée
- Rainure de 49 mm
- 2 chapeaux de recouvrement en noir inclus.
- NOUVEAU ! L'aluminium comprend le certificat QUALICOAT SEASIDE® qui garantit la qualité maritime.
- Disponible en 2 couleurs RAL:



POTEAUX DE COIN ET POTEAUX POUR PORTAIL

Quand vous avez besoin d'un poteau de coin ou vous voulez combiner un poteau de portail avec un panneau, vous recevez un poteau carré avec des profils U en aluminium avec une rainure de 49 mm.

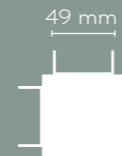

ALUMINIUM RAL 9006		REF.	prix
poteau de départ - aluminium	7 x 7 x 270 cm	21636	€ 63,4
poteau intermédiaire - aluminium	7 x 7 x 270 cm	21637	€ 51,7
poteau carré - aluminium	7 x 7 x 270 cm	21646	€ 47,5
poteau pour portail - aluminium	7 x 7 x 270 cm	21647	€ 88,9
profil U - aluminium	200 cm	27039	€ 24,5
NOIR RAL 9004		REF.	prix
poteau de départ - noir	7 x 7 x 270 cm	21666	€ 63,4
poteau intermédiaire - noir	7 x 7 x 270 cm	21667	€ 51,7
poteau carré - noir	7 x 7 x 270 cm	21676	€ 47,5
poteau pour portail - noir	7 x 7 x 270 cm	21677	€ 88,9
profil U - noir	200 cm	27056	€ 24,5



Portes en métal

Nos portes en métal ont une finition impeccable. Chaque cadre est soudé par nos professionnels, puis emmené à **la galvanisation et thermo-laquage**. Ces techniques offrent non seulement une belle finition, mais augmentent aussi la résistance à la corrosion et veillent à ce que les portes soient plus résistantes aux rayures. Après la galvanisation, nos professionnels complètent les cadres métalliques avec la finition en padouk. En outre, chaque porte est équipée d'un verrou Locinox en acier inoxydable.

SPECIFICATIONS STANDARD POUR PORTES BATTANTES EN MÉTAL

- Sens d'ouverture standard: 1. Pour un sens d'ouverture hors standard nous calculons une plus-value de € 36,6
- Au DR3 et DR4 les pentures sont visible à l'avant
- Poteaux + quincaillerie comprise
- Seulement automatisation enterré possible
- Couleurs RAL standard :



D'autres couleurs RAL sont disponibles à un coût supplémentaire.





FERRO - PORTE AUTOPORTANTE AVEC CADRE EN MÉTAL

Porte autoportante en bois padouk avec cadre en métal, disponible avec revêtement ouvert ou fermé.



FERRO	Porte autoportante verticale	Porte autoportante horizontale
Largeur	550 cm	550 cm
Hauteur	190 cm	190 cm
Cadre de porte en métal	60 x 60 mm	60 x 60 mm
Habillé en planches de bois en padouk		
- revêtement ouvert*	REF 22431 € 9.053	-
- revêtement fermé*	REF 22851 € 9.053	REF 22321 € 9.449

GARDIVAL SUR MESURE

Portail sur mesure possible jusqu'à largeur 6 m !

max. 19 m

max. 6 m

iroko / padouk

* Revêtement ouvert : planches de 19 x 140 mm
 Revêtement fermé : planches de 19 x 130 mm

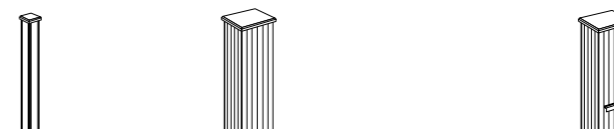

FERRO POTEAUX	Poteau habillé en bois exotique	Colonne	Colonne avec boîte aux lettres
Largeur x profondeur totale	15,5 x 15,5 cm	52 x 43 cm	52 x 43 cm
Hauteur totale	210 cm	210 cm	210 cm
Poteau métallique	200 x 10 x 10 cm	200 x 10 x 10 cm	200 x 10 x 10 cm
Finition	prémonté	prémonté	prémonté
- Habillé en padouk	REF 95410 € 513	REF 95411 € 1.659	REF 95412 € 2.071

ATTENTION

* La distance entre les deux poteaux gauche est la distance du passage libre

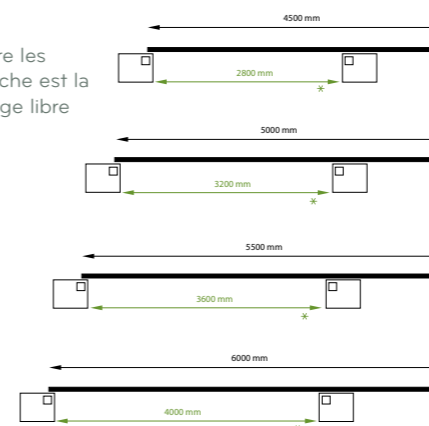

KIT D'AUTOMATISATION PORTAIL COULISSANT

Kit complet: 1 moteur, 2 télécommandes, coffret électrique, récepteur, jeu photocellules, lampe clignotante, antenne et crémaillère.

€ 1.597 (REF 95408)

plus d'info: voir p.68-69





La Garonne est la Dronne sont aussi disponible avec revêtement complètement fermée.

SAVIEZ-VOUS ?

Padouk est un bois très durable et exceptionnellement stable d'Afrique centrale et occidentale. La couleur rouge corail typique pour le padouk obtient une belle couleur grise après quelques semaines. Lorsque le bois a atteint la teinte de couleur désirée, vous pouvez traiter le bois pour éviter toute décoloration supplémentaire.



GARONNE - CADRE EN MÉTAL

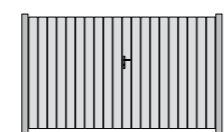

GARONNE	Portail simple	Portail double
Largeur	100 cm	300 cm
Hauteur	180 cm	180 cm
Cadre de porte en métal	40 x 60 mm	40 x 60 mm
Poteaux métalliques	10 x 10 x 270 cm	10 x 10 x 270 cm
Habillé en padouk*	verticale - 19 x 140 mm	verticale - 19 x 140 mm
- Revêtement ouvert	REF 29501 € 1.539	REF 29502 € 3.289
- Revêtement fermé	REF 29506 € 1.539	REF 29507 € 3.289

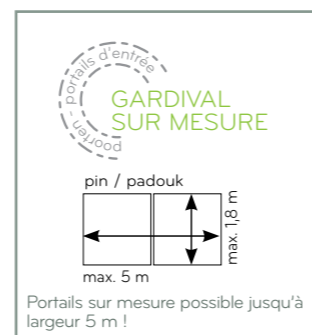

* Revêtement complètement fermé : planches de 19 x 130 mm

DRONNE - CADRE EN MÉTAL



DRONNE	Portail simple	Portail double
Largeur	100 cm	300 cm
Hauteur	180 cm	180 cm
Cadre de porte en métal	40 x 60 mm	40 x 60 mm
Poteaux métalliques	10 x 10 x 270 cm	10 x 10 x 270 cm
Habillé en padouk*	horizontale - 19 x 140 mm	horizontale - 19 x 140 mm
- Revêtement ouvert	REF 29511 € 1.539	REF 29512 € 3.289
- Revêtement fermé	REF 29516 € 1.539	REF 29517 € 3.289

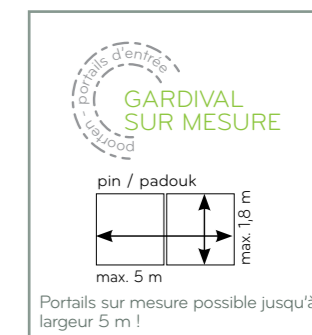

* Revêtement complètement fermé : planches de 19 x 130 mm

La Rhone et la Dordogne est aussi disponible avec revêtement complètement fermée.



RHONE - CADRE EN MÉTAL

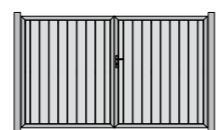

RHONE	Portail simple	Portail double
Largeur	100 cm	300 cm
Hauteur	180 cm	180 cm
Cadre de porte en métal	40 x 60 mm	40 x 60 mm
Poteaux métalliques	10 x 10 x 270 cm	10 x 10 x 270 cm
Habillé en padouk*	verticale - 19 x 140 mm	verticale - 19 x 140 mm
- Revêtement ouvert	REF 29521 € 1.539	REF 29522 € 3.289
- Revêtement fermé	REF 29526 € 1.539	REF 29527 € 3.289

portails d'entrée
GARDIVAL
SUR MESURE

pin / padouk
max. 5 m
max. 1,8 m

Portails sur mesure possible jusqu'à largeur 5 m !

DORDOGNE - CADRE EN MÉTAL

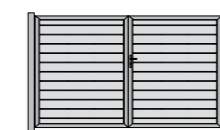

DORDOGNE	Portail simple	Portail double
Largeur	100 cm	300 cm
Hauteur	180 cm	180 cm
Cadre de porte en métal	40 x 60 mm	40 x 60 mm
Poteaux métalliques	10 x 10 x 270 cm	10 x 10 x 270 cm
Habillé en padouk*	horizontale - 19 x 140 mm	horizontale - 19 x 140 mm
- Revêtement ouvert	REF 29531 € 1.539	REF 29532 € 3.289
- Revêtement fermé	REF 29536 € 1.539	REF 29537 € 3.289

portails d'entrée
GARDIVAL
SUR MESURE

pin / padouk
max. 5 m
max. 1,8 m

Portails sur mesure possible jusqu'à largeur 5 m !

* Revêtement complètement fermé : planches de 19 x 130 mm

* Revêtement complètement fermé : planches de 19 x 130 mm

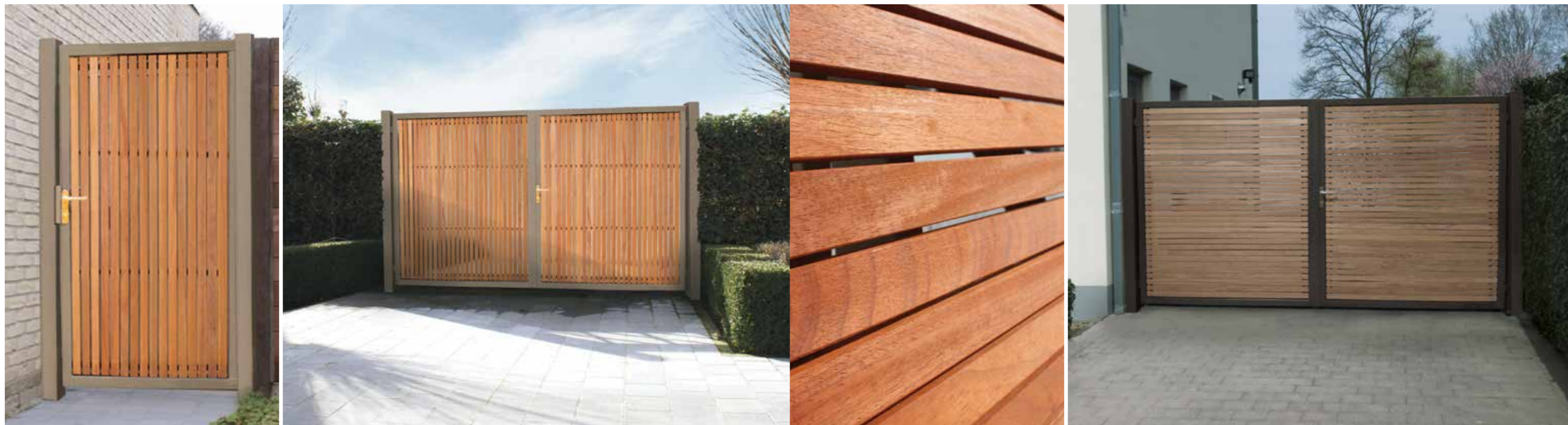

LOIRE - CADRE EN MÉTAL

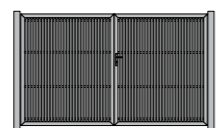
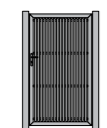

LOIRE	Portail simple	Portail double
Largeur	100 cm	300 cm
Hauteur	180 cm	180 cm
Cadre de porte en métal	40 x 60 mm	40 x 60 mm
Poteaux métalliques	10 x 10 x 270 cm	10 x 10 x 270 cm
Habillé en met houten regels	verticale - 19 x 45 mm	verticale - 19 x 45 mm
- Padouk	REF 29541 € 1.799	REF 29542 € 4.019

GARDIVAL SUR MESURE

pin / padouk

 max. 5 m max. 1,8 m

Portails sur mesure possible jusqu'à largeur 5 m !

LOT - CADRE EN MÉTAL



LOT	Portail simple	Portail double
Largeur	100 cm	300 cm
Hauteur	180 cm	180 cm
Cadre de porte en métal	40 x 60 mm	40 x 60 mm
Poteaux métalliques	10 x 10 x 270 cm	10 x 10 x 270 cm
Habillé en met houten regels	horizontale - 19 x 45 mm	horizontale - 19 x 45 mm
- Padouk	REF 29551 € 1.799	REF 29552 € 4.019

GARDIVAL SUR MESURE

pin / padouk

 max. 5 m max. 1,8 m

Portails sur mesure possible jusqu'à largeur 5 m !



Portes en bois

Découvrez notre gamme de portails en bois. Vous pouvez choisir parmi différents modèles, les types de bois et les dimensions. L'assemblage est en tenons et mortaises, ainsi nos portails sont plus solide et qualitative. Pour chaque portail les meilleurs bois sont sélectionnés et contrôlés de telle sorte qu'on peut garantir un excellent rapport qualité-prix. Enfin, nous nous assurons que le portail complet est fait en détail dans le même bois de qualité. Parce que nous travaillons avec des professionnels expérimentés qui ont atteint une parfaite harmonie entre l'artisanat et l'industrialisation, nous pouvons être très flexible pour les commandes sur mesure.

SPECIFICATIONS STANDARD POUR LES PORTES BATTANTES EN BOIS

- Nous travaillons standard avec des planches rabotées de:

revêtement fermé

- ° pin: 16 x 110 mm
- ° iroko: 15 x 85 mm
- ° padouk: 19 x 130 mm

revêtement ouvert

- ° iroko: 15 x 140 mm
- ° padouk: 19 x 140 mm

- Nous travaillons standard avec des traverses de:

- ° pin: 15 x 120 mm
- ° iroko: 15 x 120 mm
- ° padouk: 19 x 120 mm

- Sens d'ouverture standard: 1. Pour un sens d'ouverture hors standard nous calculons une plus-value de € 36,6
- Les portes sont toujours livrées avec la quincaillerie incluse
- Tous les poteaux disponibles sur p.67

SPECIFICATIONS STANDARD POUR LES PANNEAUX LATÉRAUX EN BOIS

- Les panneaux latéraux sont possible en combinaisons avec plusieurs types de portes
- Montage avec des attaches



Les colonnes sont finies avec de la pierre bleue

SAVIEZ-VOUS



FARO - PORTE AUTOPORTANTE

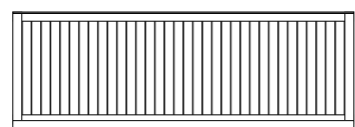
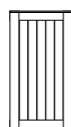

FARO PORTAILS	Portail à battant simple	Porte autoportante
Largeur	100 cm	550 cm
Hauteur	190 cm	190 cm
Cadre (tenon et mortaise)	58 x 140 mm	58 x 140 mm
Bois:		
- Iroko	REF 22702 € 818	REF 22701 € 5.294
- Padouk	REF 22402 € 1.274	REF 22401 € 8.044

GARDIVAL SUR MESURE

Portails sur mesure possible jusqu'à largeur 6 m !

max. 1,9 m

max. 6 m

iroko / padouk

FARO - POTEAUX

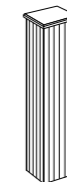

FARO POTEAUX	Poteau habillé en bois exotique	Colonne	Colonne avec boîte aux lettres
Largeur x profondeur totale	15,5 x 15,5 cm	52 x 43 cm	52 x 43 cm
Hauteur totale	210 cm	210 cm	210 cm
Poteau métallique	200 x 10 x 10 cm	200 x 10 x 10 cm	200 x 10 x 10 cm
Finition	prémonté	prémonté	prémonté
- Habillé en iroko	REF 95404 € 420	REF 95405 € 1.120	REF 95407 € 1.501
- Habillé en padouk	REF 95410 € 513	REF 95411 € 1.659	REF 95412 € 2.071

SPECIFICATIONS

- Chapeau de recouvrement 40 x 70 mm (hauteur totale 182,5 cm)

ARRANGEMENTS POSSIBLES

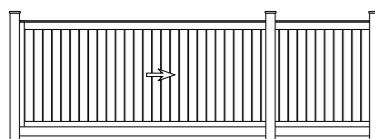

Porte coulissante + poteaux

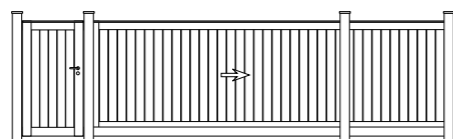

Porte coulissante + portail simple + poteaux

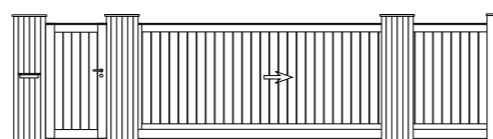

Porte coulissante + portail simple + colonnes

ATTENTION

* La distance entre les deux poteaux gauche est la distance du passage libre

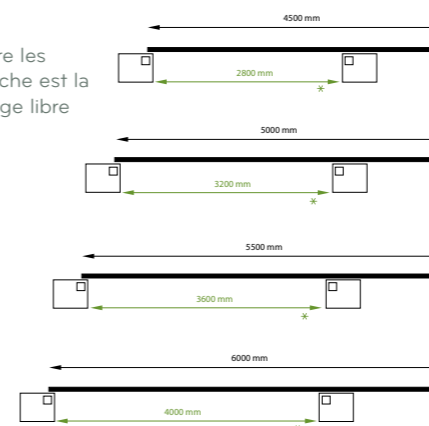

KIT D'AUTOMATISATION PORTAIL COULISSANT

Kit complet: 1 moteur, 2 télécommandes, coffret électrique, récepteur, jeu photocellules, lampe clignotante, antenne et crémaillère

€ 1.597 (REF 95408)

plus d'info: voir p.68-69





OXFORD - PORTAILS EN BOIS

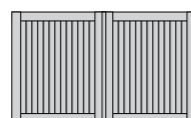
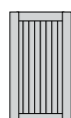

Aussi disponible avec quincaillerie pivotante.

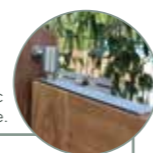

GARDIVAL SUR MESURE

portails d'entrée

pin: max. 3,5 m

iroko / padouk: max. 1,8 m

max. 4 m

max. 2,2 m

OXFORD	Portail simple	Portail double
Largeur	100 cm	300 cm
Hauteur	180 cm	180 cm
Cadre (tenon et mortaise)	58 x 140 mm 45 x 140 mm - iroko ≤ 1,4 m	58 x 140 mm
Bois:		
- Pin traité autoclave	REF 22662 € 541	REF 22661 € 1.137
- Iroko	REF 22664 € 722	REF 22663 € 1.813
- Padouk	REF 22464 € 1.170	REF 22463 € 2.728

OXFORD - PANNEAUX LATÉRAUX EN BOIS

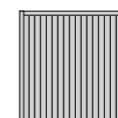

OXFORD	Panneau latéral	Panneau latéral
Largeur	100 cm	180 cm
Hauteur	180 cm	180 cm
Cadre**	45 x 65 mm (pin et iroko) 58 x 65 mm (padouk)	45 x 65 mm (pin et iroko) 58 x 65 mm (padouk)
Bois:		
- Pin traité autoclave	REF 22543 € 266	REF 22544 € 403
- Iroko	REF 22553 € 532	REF 22554 € 827
- Padouk	REF 22443 € 715	REF 22444 € 1.137

GARDIVAL SUR MESURE

portails d'entrée

PANNEAU LATÉRAL

pin / iroko / padouk

max. 1,8 m

max. 2,2 m

** ATTENTION!

Parce que les panneaux latéraux ont une structure plus fine, les lignes de la structure des panneaux ne coïncide pas toujours avec celles des portes. Si vous voulez que la structure de ligne coïncide avec celles des portes, vous pouvez opter pour une porte sans quincaillerie avec une cadre de 45/58 x 140 mm.



BRADFORD - PORTAILS EN BOIS

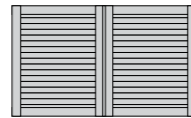
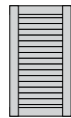

BRADFORD	Portail simple	Portail double
Largeur	100 cm	300 cm
Hauteur	180 cm	180 cm
Cadre (tenon et mortaise)	58 x 140 mm 45 x 140 mm - iroko ≤ 1,4 m	58 x 140 mm
Bois:		
- Pin traité autoclave	REF 22861 € 541	REF 22863 € 1.137
- Iroko	REF 22871 € 722	REF 22873 € 1.813
- Padouk	REF 22881 € 1.170	REF 22883 € 2.728

Aussi disponible avec quincaillerie pivotante.

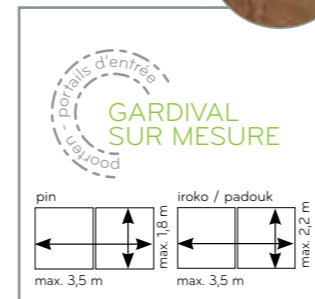

BRADFORD - PANNEAUX LATÉRAUX EN BOIS

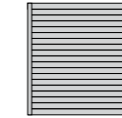

BRADFORD	Panneau latéral	Panneau latéral
Largeur	100 cm	180 cm
Hauteur	180 cm	180 cm
Cadre**	45 x 65 mm (pin et iroko) 58 x 65 mm (padouk)	45 x 65 mm (pin et iroko) 58 x 65 mm (padouk)
Bois:		
- Pin traité autoclave	REF 22762 € 266	REF 22761 € 403
- Iroko	REF 22772 € 532	REF 22771 € 827
- Padouk	REF 22782 € 715	REF 22781 € 1.137

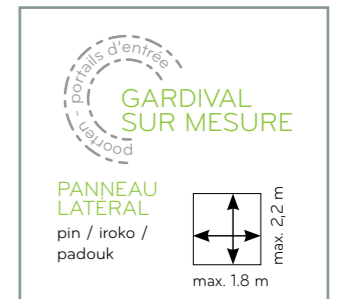

** ATTENTION!

Parce que les panneaux latéraux ont une structure plus fine, les lignes de la structure des panneaux ne coïncide pas toujours avec celles des portes. Si vous voulez que la structure de ligne coïncide avec celles des portes, vous pouvez opter pour une porte sans quincaillerie avec une cadre de 45/58 x 140 mm.



GRANADA - PORTAILS EN BOIS

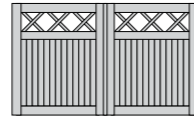
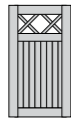

GRANADA	Portail simple	Portail double
Largeur	100 cm	300 cm
Hauteur	180 cm	180 cm
Cadre (tenon et mortaise)	58 x 140 mm 45 x 140 mm - iroko ≤ 1,4 m	58 x 140 mm
Bois:		
- Pin traité autoclave	REF 22622 € 687	REF 22621 € 1.411
- Iroko	REF 22624 € 885	REF 22623 € 2.154
- Padouk	REF 22331 € 1.433	REF 22333 € 3.241

Aussi disponible avec quincaillerie pivotante.



GARDIVAL SUR MESURE

portails d'entrée

SPECIFICATIONS

- Lattes croisées 16 x 45 mm
- Extra traverse
- Traverse tenon et mortaise 58 x 140 mm (45 x 140 mm iroko ≤ 1,4 m)

GRANADA - PANNEAUX LATÉRAUX EN BOIS

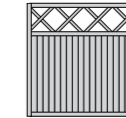

GRANADA	Panneau latéral	Panneau latéral
Largeur	100 cm	180 cm
Hauteur	180 cm	180 cm
Cadre**	45 x 65 mm (pin et iroko) 58 x 65 mm (padouk)	45 x 65 mm (pin et iroko) 58 x 65 mm (padouk)
Bois:		
- Pin traité autoclave	REF 22812 € 266	REF 22811 € 403
- Iroko	REF 22822 € 532	REF 22821 € 827
- Padouk	REF 22832 € 715	REF 22831 € 1.137

** ATTENTION!

Parce que les panneaux latéraux ont une structure plus fine, les lignes de la structure des panneaux ne coïncide pas toujours avec celles des portes. Si vous voulez que la structure de ligne coïncide avec celles des portes, vous pouvez opter pour une porte sans quincaillerie avec une cadre de 45/58 x 140 mm.

Pour un portail sur mesure; les croix diagonales peuvent être asymétriques.

GARDIVAL SUR MESURE

portails d'entrée

PANNEAU LATÉRAL

pin / iroko / padouk

SPECIFICATIONS

- Lattes croisées 16 x 45 mm
- Traverse 15 x 120 mm pin + iroko, 19 x 120 mm padouk



PERFECT MATCH

VOUS AVEZ VU?

CES PANNEAUX LATÉRAUX SONT UN MATCH PARFAIT AVEC LA PORTE COULISSANTE FARO (voir p. 46-47 pour plus d'info)

CORDOBA - PORTAILS EN BOIS

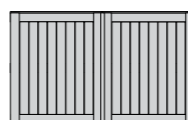
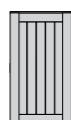

Aussi disponible avec quincaillerie pivotante.



portails d'entrée
GARDIVAL
SUR MESURE

iroko / padouk

max. 4m

max. 2,2m

CORDOBA	Portail simple	Portail double
Largeur	100 cm	300 cm
Hauteur*	180 cm	180 cm
Cadre (tenon et mortaise)	58 x 140 mm	58 x 140 mm
	45 x 140 mm - iroko ≤ 1,4 m	
Bois:		
- Iroko	REF 22681 € 770	REF 22682 € 2.092
- Padouk	REF 22481 € 1.072	REF 22482 € 2.777

SPECIFICATIONS

- Chapeau de recouvrement 40 x 70 mm

* hauteur totale 182,5 cm par chapeau de recouvrement

CORDOBA - PANNEAUX LATÉRAUX EN BOIS



CORDOBA	Panneau latéral	Panneau latéral
Largeur	100 cm	180 cm
Hauteur	180 cm	180 cm
Cadre (tenon et mortaise)**	45 x 65 mm (iroko) 58 x 65 mm (padouk)	45 x 65 mm (iroko) 58 x 65 mm (padouk)
Bois:		
- Iroko	REF 22792 € 585	REF 22791 € 909
- Padouk	REF 22802 € 786	REF 22801 € 1.250

portails d'entrée
GARDIVAL
SUR MESURE

PANNEAU LATÉRAL

iroko / padouk

max. 1.8 m

max. 2,2 m

** ATTENTION!

Parce que les panneaux latéraux ont une structure plus fine, les lignes de la structure des panneaux ne coïncide pas toujours avec celles des portes. Si vous voulez que la structure de ligne coïncide, vous pouvez opter pour une porte sans quincaillerie avec une cadre de 45/58 x 140 mm.



BURTON - PORTAILS EN BOIS

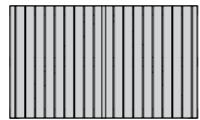
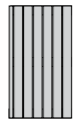

Aussi disponible avec quincaillerie pivotante.





GARDIVAL SUR MESURE

PORTAIL iroko

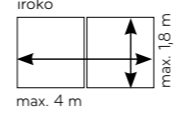

BURTON	Portail simple	Portail double
Largeur	100 cm	300 cm
Hauteur	180 cm	180 cm
Cadre (tenon et mortaise)	58 x 140 mm 45 x 140 mm - iroko ≤ 1,4 m	58 x 140 mm
Bois:		
- Iroko	REF 22891 € 983	REF 22893 € 1.958
- padouk	REF 22901 € 1.481	REF 22903 € 2.730

SPECIFICATIONS

- Traverse avec tenon et mortaise de 15 x 140 mm

BURTON - PANNEAUX LATÉRAUX EN BOIS

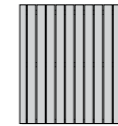

BURTON	Panneau latéral	Panneau latéral
Largeur	100 cm	180 cm
Hauteur	180 cm	180 cm
Supports	45 x 65 mm (iroko) 58 x 65 mm (padouk)	45 x 65 mm (iroko) 58 x 65 mm (padouk)
Bois:		
- Iroko	REF 22673 € 478	REF 22674 € 744
- Padouk	REF 22473 € 643	REF 22474 € 1.023

SPECIFICATIONS

- Traverses de 45 x 70 mm iroko / 58 x 70 mm padouk



GARDIVAL SUR MESURE

PANNEAU LATÉRAL

 iroko / padouk

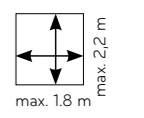



PRADO - PORTAILS EN BOIS

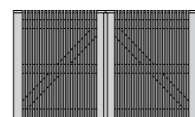
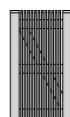

PRADO	Portail simple	Portail double
Largeur	100 cm	300 cm
Hauteur	180 cm	180 cm
Cadre	58 x 140 mm	58 x 140 mm
Bois:		
- Iroko	REF 22691 € 1.078	REF 22692 € 2.610

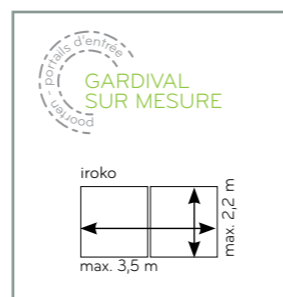

SPECIFICATIONS

- Lattes verticales 28 x 45 mm
- Traverse de 45 x 140 mm avec tenon et mortaise
- Pas d'automatisation possible

MADRID - PORTAILS EN BOIS



MADRID	Portail simple	Portail double
Largeur	100 cm	300 cm
Hauteur	180 cm	180 cm
Cadre (tenon et mortaise)	58 x 140 mm 45 x 140 mm - iroko ≤ 1,4 m	58 x 140 mm
Bois:		
- Iroko	REF 22721 € 1.027	REF 22722 € 2.579
- Padouk	REF 22421 € 1.417	REF 22422 € 3.424

SPECIFICATIONS

- Lamelles rabotées 21 x 45 mm iroko / 21 x 58 mm padouk

Aussi disponible avec quincaillerie pivotante.

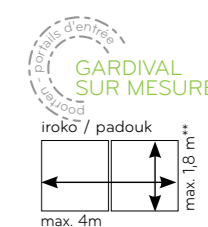
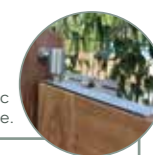

ATTENTION!

** Hauteur sur mesure: hauteur arrondie à la lamelle

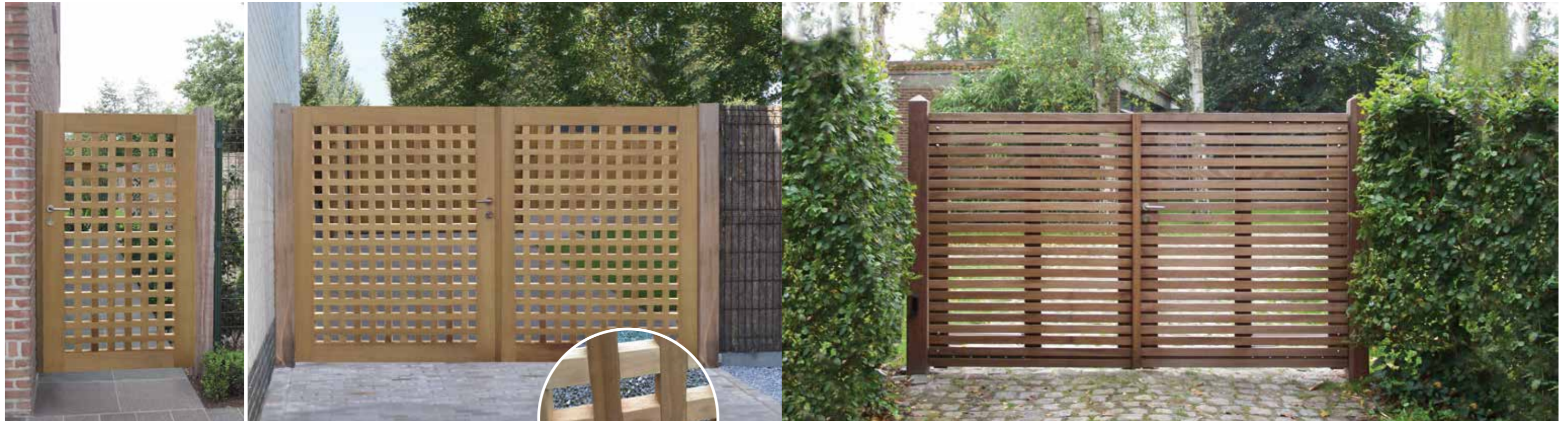

ALMERIA - PORTAILS EN BOIS

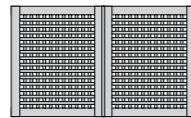
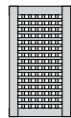

ALMERIA	Portail simple	Portail double
Largeur	100 cm	300 cm
Hauteur	180 cm	180 cm
Cadre (tenon et mortaise)	58 x 140 mm 45 x 140 mm - iroko ≤ 1,4 m	58 x 140 mm
Bois:		
- Iroko	REF 22741 € 942	REF 22742 € 2.361

Aussi disponible avec quincaillerie pivotante.



SPECIFICATIONS

- Lattes verticales et horizontales 28 x 45 mm (joints moitié du bois)
- Sur mesure impossible

SEVILLA - PORTAILS EN BOIS



SEVILLA	Portail simple	Portail double
Largeur	100 cm	300 cm
Hauteur	180 cm	180 cm
Cadre (tenon et mortaise)	horizontale 58 x 140 mm verticale 45 x 140 mm	horizontale 58 x 140 mm verticale 45 x 140 mm
Bois:		
- Iroko	REF 22731 € 972	REF 22732 € 2.361
- padouk	REF 22736 € 1.347	REF 22737 € 3.135

SPECIFICATIONS

- Planches rabotées 28 x 58 mm
- Traverse 28 x 120 mm tenon et mortaise

Aussi disponible avec quincaillerie pivotante.

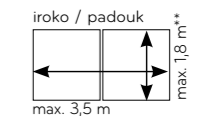

ATTENTION!

** Hauteur sur mesure: hauteur arrondie à la planche



PORTO - PORTAILS EN BOIS

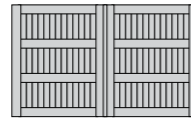

Aussi disponible avec quincaillerie pivotante.

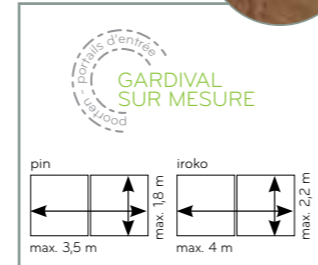

PORTO	Portail simple	Portail double
Largeur	100 cm	300 cm
Hauteur	180 cm	180 cm
Cadre (tenon et mortaise)	58 x 140 mm 45 x 140 mm - iroko ≤ 1,4 m	58 x 140 mm
Bois:		
- Pin traité autoclave	REF 22581 € 605	REF 22582 € 1.247
- Iroko	REF 22586 € 807	REF 22587 € 2.016

SPECIFICATIONS

- Traverse tenon et mortaise, 58 x 140 mm

PRESTON - PORTAILS EN BOIS

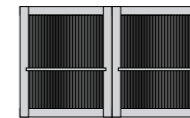
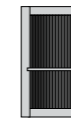

Aussi disponible avec quincaillerie pivotante.

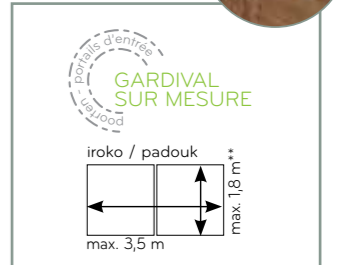

PRESTON	Portail simple	Portail double
Largeur	100 cm	300 cm
Hauteur	180 cm	180 cm
Cadre (tenon et mortaise)	58 x 140 mm 45 x 140 mm - iroko ≤ 1,4 m	58 x 140 mm
Bois:		
- Iroko	REF 22711 € 926	REF 22712 € 2.279
- padouk	REF 22411 € 1.499	REF 22412 € 3.428

SPECIFICATIONS

- Planches rabotées 32 x 58 mm
- Traverse horizontale 90 x 45 mm

ATTENTION!

** Largeur sur mesure: l'espacement entre les planches est adapté



Le Windsor est aussi disponible dans un modèle droit, sans 'oreilles'

WINDSOR - PORTAILS EN BOIS

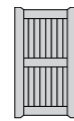

WINDSOR	Portail simple	Portail simple	Portail simple	Portail simple
Largeur	100 cm	100 cm	100 cm	100 cm
Hauteur	150 cm	180 cm	180 cm	180 cm
Cadre (tenon et mortaise)	58 x 140 mm	58 x 140 mm	58 x 140 mm	58 x 140 mm
	45 x 140 mm - iroko ≤ 1,4 m	45 x 140 mm - iroko ≤ 1,4 m	45 x 140 mm - iroko ≤ 1,4 m	45 x 140 mm - iroko ≤ 1,4 m
Bois:				
- Pin traité autoclave	REF 22541	€ 495	REF 22542	€ 568
- Iroko	REF 22551	€ 647	REF 22552	€ 733
- Padouk	REF 22451	€ 1.047	REF 22452	€ 1.188

SPECIFICATIONS

- Traverse tenon et mortaise, 58 x 140 mm pin + iroko, 58 x 140 mm padouk
- Automatisation battant possible
- Automatisation enterré seulement possible chez modèle sans 'oreilles'

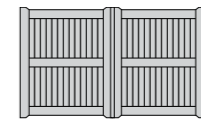
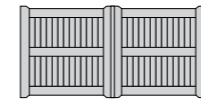

WINDSOR	Portail double	Portail double	Portail double	Portail double
Largeur	300 cm	300 cm	300 cm	300 cm
Hauteur	150 cm	180 cm	180 cm	180 cm
Cadre (tenon et mortaise)	58 x 140 mm	58 x 140 mm	58 x 140 mm	58 x 140 mm
Bois:				
- Pin traité autoclave	REF 22545	€ 1.091	REF 22546	€ 1.191
- Iroko	REF 22555	€ 1.740	REF 22556	€ 1.855
- Padouk	REF 22455	€ 2.618	REF 22456	€ 2.790

Le modèle sans oreilles est disponible avec quincaillerie pivotante.

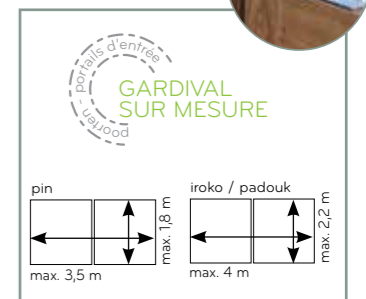
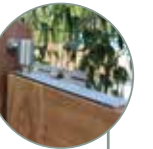

Plus d' info

Ce chapitre fournit une explication du choix des pôtres, des sens d'ouverture et du quincaillerie des portes. Ici vous trouvez aussi une gamme de automatisation. Ainsi, vous pouvez complètement personnaliser vos portails et vos panneaux lateraux pour répondre à vos besoins personnels.

1. Poteaux
2. Automatisation des portails

3. Quincaillerie
4. Sens d'ouverture



Poteaux pour portails

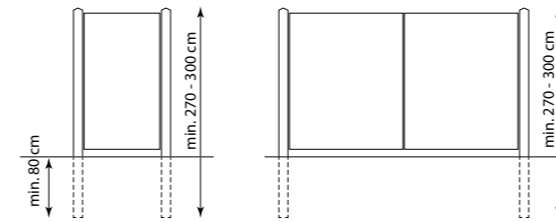

POTEAU CARRÉ



PIN TRAITÉ		
9 x 9 x 190 cm	REF 21431	€ 15,1
9 x 9 x 240 cm	REF 21432	€ 19,2
9 x 9 x 270 cm	REF 21433	€ 21,5
9 x 9 x 290 cm	REF 21434	€ 23,2
12 x 12 x 200 cm	REF 21443	€ 31,9
12 x 12 x 300 cm	REF 21441	€ 47,7
AZOBÉ		
9 x 9 x 270 cm	REF 21504	€ 67,4
16,5 x 16,5 x 300 cm	REF 21572	€ 312

POTEAU CARRÉ AVEC UNE TÊTE DIAMANT

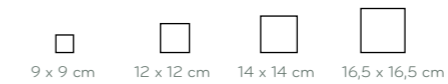

PIN TRAITÉ		
9 x 9 x 140 cm	REF 21405	€ 12,8
9 x 9 x 160 cm	REF 21406	€ 14,4
AZOBÉ		
12 x 12 x 200 cm	REF 21501	€ 106
12 x 12 x 300 cm	REF 21502	€ 156
14 x 14 x 300 cm	REF 21503	€ 212
PADOUK		
14 x 14 x 270 cm*	REF 21561	€ 321
14 x 14 x 300 cm*	REF 21562	€ 348

* Sous réserve du disponibilité du stock

Détail portails simple

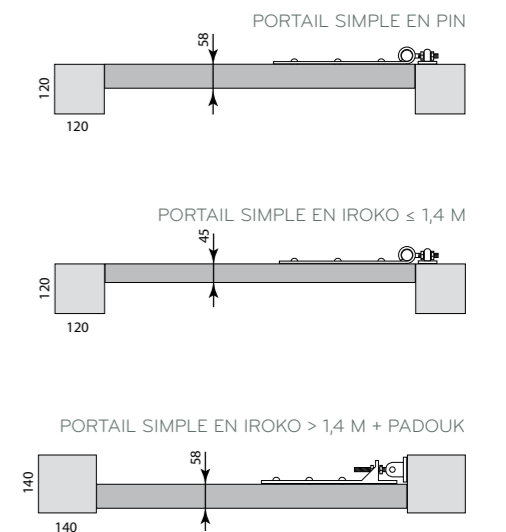

LATTE MURALE*

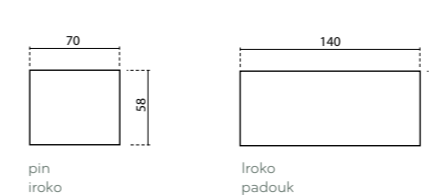

PIN TRAITÉ		
5,8 x 7 x 190 cm	REF 22568	€ 10,1
IROKO		
5,8 x 7 x 190 cm	REF 22569	€ 32,3
5,8 x 14 x 190 cm	REF 22578	€ 67,1
PADOUK		
5,8 x 14 x 190 cm	REF 22573	€ 50,4

BUTÉE MURALE

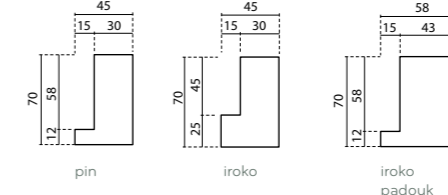

PIN TRAITÉ		
4,5 x 7 x 190 cm	REF 22566	€ 10,1
IROKO		
5,8 x 7 x 190 cm	REF 22576	€ 41,8
4,5 x 7 x 190 cm	REF 22567	€ 32,3
PADOUK		
5,8 x 7 x 190 cm	REF 22574	€ 50,4

* Lattes murales sont seulement pour portails ≤ 1 m

Détail latte murale + butée murale

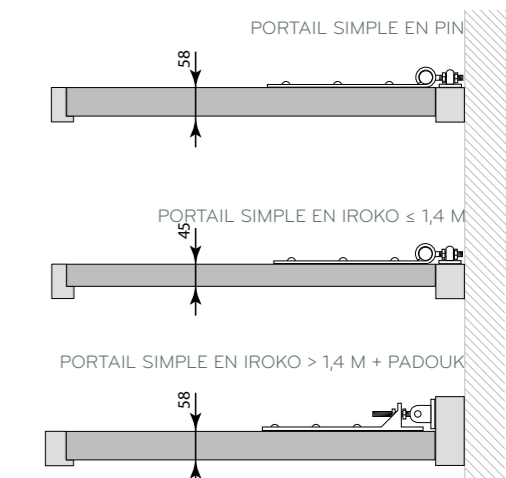

Automatisation des portails

En plus de nos pentures pour nos portails en iroko ou padouk nous proposons aussi des kits d'automatisation.



AVANTAGES

Les moteurs sont fiables et offrent des performances exceptionnelles. Grâce à l'utilisation de matériaux de haute qualité, les moteurs ont une longue durée de vie et nécessitent moins d'entretien périodique.

L'OUVREUR IDÉAL POUR VOTRE PORTE!

Votre choix de kit d'automatisation dépendra des divers paramètres tels que la taille, la largeur et le poids de votre portail. Nos consultants vous aideront avec ce choix.



ACCESSOIRES:

Clavier

Chaque ensemble dispose d'un clavier Galeo 2R en 3R en option.
- 2R : € 458 (REF 95439)
- 3R : € 511 (REF 95440)

Télécommande

- Télécommande supplémentaire en option
€ 62,6 (REF 22726)

À LA RECHERCHE D'UN SOUTIEN TECHNIQUE ?

Si vous voulez plus d'informations sur nos kits d'automatisation, des informations concernant des commandes sur mesure jusqu'au plus d'extras possible comme le smartphone kit? Contactez un revendeur dans votre région. Nos professionnels sont prêts pour vous. Consultez notre localisateur de revendeur sur www.exteriorliving.be et trouvez votre revendeur le plus proche.

KIT D'AUTOMATISATION POUR LES PORTES AUTOPORTANTES



Approprié pour l'automatisation des portes autoportantes en iroko ou padouk

- Kit complet: 1 moteur électromécanique irréversible 230V AC, pour portails coulissants jusqu'à 800kg, 2 télécommandes, coffret électrique, récepteur, jeu photocellules, lampe clignotante, antenne et crémaillère
- Avec central de commande H70, codeur optique et fin de course mécanique.

AVANTAGES:

- Moteur irréversible assure une fermeture parfaite du portail
- Sécurité optimale grâce à serrure résistante avec clé privée
- Thermoprotection moteur
- Les obstacles sont détectés par un codeur optique et assure que le portail s'arrête.

- REF. 95408 - € 1.597

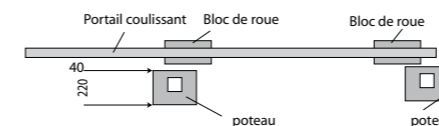

* aussi possible avec poteau habillé Faro et colonne Faro



KIT D'AUTOMATISATION POUR LES PORTES BATTANTES: AVEC COMMANDE NUMÉRIQUE!



Approprié pour l'automatisation des portails d'entrées doubles en iroko ou padouk (seulement pour le sens d'ouverture 1 ou 2)

- Kit complet: 2 moteurs électromécanique irréversible 230V AC, 2 télécommandes, coffret électrique, récepteur, 2 switches, jeu photocellules, lampe clignotante et antenne
- Court, rapide, avec 1 micro fin de course dans l'ouverture, complet avec des pièces de fixation et kit électronique.

AVANTAGES:

- Moteur irréversible assure une fermeture parfaite du portail
- Les fins de course sont facilement accessibles dans le cas de l'aluminium, protégé par un couvercle amovible
- Le fil de bronze et vis en acier, se tenir dans une transmission de puissance tranquille et parfaite.

- REF. 95402 - € 1.912

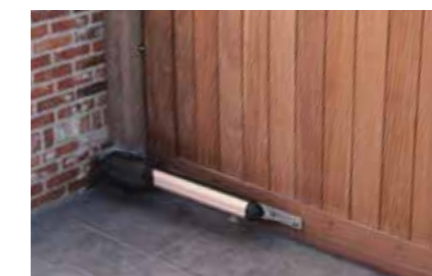
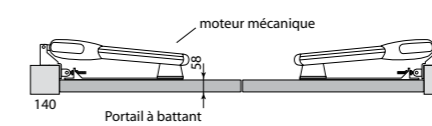

KIT D'AUTOMATISATION ENTERRÉ AVEC DES GONDS



Approprié pour l'automatisation enterré des portails d'entrées doubles en iroko ou padouk (tout les sens d'ouverture possible)

- Kit complet: 2 moteurs électromécanique irréversible 230V AC. Complet avec 2 boîtes de fondation galvanisées thermiques avec couvercle en acier inoxydable, 2 éjecteurs avec levier et.

AVANTAGES:

- L'utilisation de matériaux de haute qualité tels que l'aluminium et le titane assure l'étanchéité du moteur
- Thermoprotection moteur
- Le moteur est dimensionné pour absorber des forces dans la partie supérieure du moteur.

- REF. 95420 - € 3.548

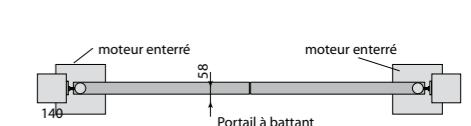

Remarque: L'automatisation pour les portes en pin: une plus-value pour mise à niveau vers quincaillerie lourde de € 116

Quincaillerie

QUINCAILLERIE LÉGÈRE

• CADRE PORTAIL 58MM PIN + 45MM IROKO*

Portail simple

- Serrure cylindre à clef, poignée en inox
- Pentures en forme L 60 cm avec gonds réglables
- 1 verrou de sol
- 1 butée (20 x 20mm)

Portail double

- Serrure cylindre à clef, poignée en inox
- 2 verrous de sol



Penture standard pour:
Sens d'ouverture 3 ou 4

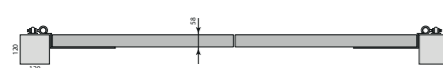

Penture lourd pour:
Portail double en pin
Portail simple en iroko ≤ 1m40
sens d'ouverture 1 ou 2

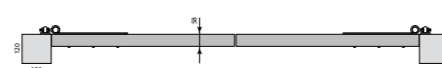

Penture lourd pour:
Portail double en iroko
Portail double en padouk



QUINCAILLERIE LOURD

• CADRE PORTAIL 58MM IROKO + PADOUK

Portail simple

- Serrure cylindre à clef, poignée en inox
- Pentures lourd en forme L avec gonds réglables
- 1 verrou de sol
- Seulement pour sens d'ouverture 1 ou 2

Portail double

- Serrure cylindre à clef, poignée en inox
- 2 verrous de sol
- Seulement pour sens d'ouverture 1 ou 2

QUINCAILLERIE PIVOTANTE

Nouvelle quincaillerie pivotante en INOX dont aussi le sens d'ouverture 3 et 4 est disponible

• CADRE PORTAIL 58MM PIN, IROKO ET PADOUK

- Serrure cylindre à clef, poignée en inox
- Quincaillerie pivotante
- Pour tous les sens d'ouverture!
- Plaque murale en option ⁽¹⁾: € 21
- Portail simple: 1 verrou de sol
- Portail double: 2 verrous de sol

Plus-value pour quincaillerie pivotante: € 362



ACCESSOIRES

Arrêt de portail

- En pierre bleu
- 120 x 120 x 150 mm
- en option
- € 128 (REF 95409)



Sens d'ouverture

PORTAILS SIMPLE

Le sens d'ouverture n° 1 est standard pour tous les portails à simple battant. Si vous souhaitez un autre sens d'ouverture, veuillez nous spécifier avec le numéro correspondant.

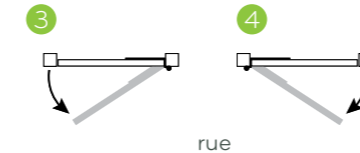
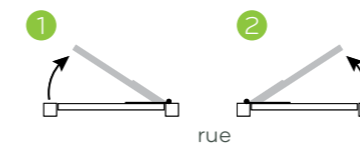

PIN TRAITÉ AUTOCLAVE + IROKO ≤ 1,4 M

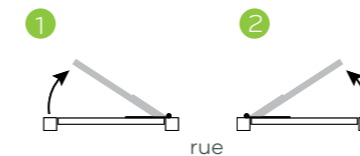

IROKO > 1,4 M + PADOUK

PORTAILS DOUBLE

Le sens d'ouverture n° 1 est standard pour tous les portails à simple battant. Si vous souhaitez un autre sens d'ouverture, veuillez nous spécifier avec le numéro correspondant.

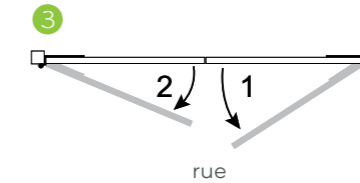
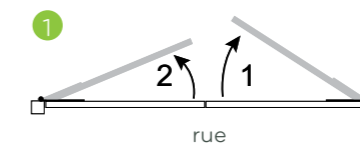

PIN TRAITÉ AUTOCLAVE

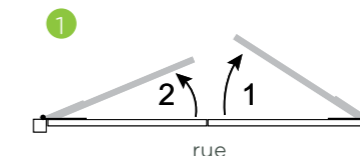

IROKO + PADOUK

Pour un sens d'ouverture hors standard nous calculons une plus-value de € 36,6

Quincaillerie légère



Quincaillerie lourd



Quincaillerie pivotante



Quincaillerie pour portes en métal



Sens d'ouverture 1



Sens d'ouverture 2



Sens d'ouverture 3 (cadre 45 mm)



Sens d'ouverture 4 (cadre 45 mm)



*simple iroko portail ≤ 1,4 m



Déco de jardin

Avec la décoration de jardin, vous pouvez mettre en valeur le style de votre jardin. Exterior Living propose une vaste gamme de décorations dans différents styles, types et dimensions de bois.



Clipper 6



Clipper 8



VENICE - coffre de terrasse



Romantica

Classica

Venga

VENICE - banc de jardin

ROMANTICA BANC DE JARDIN

- Banc de jardin élégant, confort d'assise excellent
- Prémonté
- Pin + traité autoclave

L X L	REF.	prix
179 x 50 cm	20202	€ 285

CLIPPER 6 TABLE DE JARDIN

Table de jardin rigide (6 personnes)

- Le banc ainsi que la table (170 x 75 cm) sont construits avec des planches de 35 mm d'épaisseur
- Construction solide avec des poutres de 90 x 90 mm à tenon et mortaise
- En kit, monté partiellement
- Pin + traité autoclave

L X L	REF.	prix
170 x 167 cm	20209	€ 407

CLASSICA BANC DE JARDIN

- Banc de jardin robuste
- Prémonté
- Pin + traité autoclave

L X L	REF.	prix
179 x 58 cm	20203	€ 227

CLIPPER 8 TABLE DE JARDIN

Table de jardin confortable et spacieuse (8 personnes)

- Le siège et la table (120 x 120 cm) sont d'un bois rigide de 35 mm d'épaisseur
- Construction symétrique avec des poutres de 90 x 90 mm à tenon et mortaise
- En kit, monté partiellement
- Pin + traité autoclave

L X L	REF.	prix
215 x 215 cm	20210	€ 480

VENGA BANC DE JARDIN

- Construction avec des poutres de 58x70 mm
- Le banc avec des planches de 35 cm
- Prémonté
- Pin + traité autoclave

L X L X H	REF.	prix
175 x 90 x 85 cm	20212	€ 290

VENICE COFFRE DE TERRASSE

Coffre de rangement pratique pour les accessoires du jardin ou de la piscine, jouets mais aussi à utiliser en tant que banc.

- Planches 16 x 38 mm
- Panneau baccélisé à l'intérieur
- Couverture solide avec une planche massive en dessous
- Avec plancher de sol
- En kit
- Pin + traité autoclave

L X L X H	REF.	prix
160 x 50 x 64 cm	21609	€ 431

VENICE BANC DE JARDIN

- Construction avec des poutres de 40 x 95 mm à tenon et mortaise
- Prémonté
- Pin + traité autoclave

L X L X H	REF.	prix
179 x 40 x 46 cm	21601	€ 394

LUCCA SALON DE JARDIN

- Construction avec des poutres de 28 x 45 mm
- Avec profils en métal laqués en blanc (Ral 9010)
- 1 set contient 1 table et 2 bancs
- Semi prémonté
- Iroko
- Sur commande

L X L X H	REF.	prix
M-version table: 180 x 90 x 80 cm banc: 165 x 37 x 45 cm	21617	€ 1.604
L-version table: 250 x 90 x 80 cm banc: 235 x 37 x 45 cm	21618	€ 1.934

BOÎTE AUX LETTRES EN BOIS EXOTIQUE

- Planches 15 x 85 mm iroko / 19 x 130 mm padouk
- Volet en aluminium
- Couverture en pierre bleue
- Porte avec serrure cylindre
- Prémonté

L X L X H	REF.	prix
Iroko 42 x 37 x 108 cm	20678	€ 794
Padouk 42 x 37 x 108 cm	20478	€ 1.283





Aria



Victoria



Alpha 21



NOUVEAU
2019



Louisa



Alpha 28



Venice



VENICE BAC À FLEUR

- Lattes rabotées 16 x 38 mm
- Prémonté
- Pin + traité autoclave

L X L X H	REF.	prix
40 x 40 x 40 cm	20031	€ 117
50 x 50 x 50 cm	20032	€ 129

T2 ARIA BAC À FLEUR

- Planches 15 x 95 mm
- Prémonté
- Pin + traité autoclave

L X L X H	REF.	prix
45 x 45 x 35 cm	20021	€ 58,7
45 x 45 x 45 cm	20022	€ 67
80 x 40 x 35 cm	20025	€ 66,2
80 x 40 x 45 cm	20026	€ 82,2
125 x 40 x 35 cm	20027	€ 83,3

LOUISA BAC À FLEUR EN PIN

- pin traité autoclave 45 x 130 mm
- Equerres de fixation
- Supports 9 x 9 cm
- Prémonté, approprié pour transpalette

L X L X H	REF.	prix
80 x 80 x 61 cm	20191	€ 348
100 x 100 x 61 cm	20192	€ 386
100 x 50 x 61 cm	20193	€ 346

VICTORIA BAC À FLEUR EN IPÉ

- Planches en ipé de 30 x 190 mm
- Equerre de fixation, vis en inox
- Lambourdes 9 x 9 cm
- Prémonté, approprié pour transpalette

L X L X H	REF.	prix
80 x 80 x 60 cm	20171	€ 583
100 x 100 x 77 cm	20172	€ 803
100 x 50 x 60 cm	20173	€ 583

ALPHA 21 BAC À FLEUR

- Planches 21 x 110 mm
- Système de coin Alpha breveté
- Prémonté
- Pin + traité autoclave

L X L X H	REF.	prix
50 x 50 x 50 cm	20174	€ 158
80 x 50 x 50 cm	20175	€ 187

ALPHA 28 BAC À FLEUR

- Planches profilés 28 x 130 mm
- Système de coin Alpha breveté
- Prémonté
- Pin + traité autoclave

L X L	REF.	prix
80 x 80 x 70 cm	20177	€ 250
100 x 50 x 70 cm	20179	€ 261

VENICE POTAGER

- Lattes fines de 16 x 38 mm
- Paroi à panneaux baccélisés à l'intérieur
- Poteaux 70 x 70 mm
- Avec étagère en bas
- Profondeur bac : 22 cm
- En kit
- Pin + traité autoclave

L X L X H	REF.	prix
125 x 60 x 90 cm	21607	€ 238
125 x 125 x 45 cm	21608	€ 279

VENICE BAC À FLEUR

- Planches 16 x 38 mm
- Prémonté
- Pin + traité autoclave

L X L X H	REF.	prix
90 x 30 x 60 cm	20033	€ 145



HERBIE BAC À ÉPICES EN IROKO

Pour les chefs parmi nous !

Nouvelle bac à épices en iroko pour utiliser dans la cuisine. Idéal pour des herbes. En dessous de ce petit bac il y a des pieds en plastique blanc. Ainsi votre comptoire de cuisine ne sera pas endommagé.

Pas des herbes pour le moment? Ce bac peut parfaitement servir de support clé de sorte que le matin vous ne devez jamais chercher vos clés ...

L X L X H	REF.	prix
44 x 20,5 x 13 cm	20011	€ 52,8



Pax 190

Pax 140

Pax XL



Venice



Swing

PAX ET PAX XL ARMOIRE DE TERRASSE

Coffre de rangement moderne pour les outils de jardinage, tondeuse à gazon, vélos, jouets, installation technique de piscine, meubles jardin, etc.

- Planches 28 mm
- Toiture EPDM
- Serrure cylindre
- En kit (concept d'angle système Alpha)
- Pin + traité autoclave

L X L X H	REF.	prix
Pax 140		
182 x 89 x 137 cm	20683	€ 814
Pax 190		
182 x 89 x 189 cm	20682	€ 979
Pax XL		
182 x 119 x 189 cm	20685	€ 1.151

VENICE ARMOIRE DE TERRASSE

- Planches 16 x 38 mm
- Panneau baccélisé à l'intérieur des parois
- Plancher de sol prémonté
- 3 étagères à gauche ou droite
- Serrure cylindre
- En kit
- Pin + traité autoclave

L X L X H	REF.	prix
Modèle bas		
125 x 60 x 90 cm	21603	€ 588
Modèle haut		
125 x 60 x 183 cm	21602	€ 783

SWING CACHE CONTENEUR POUBELLE

- Planches 16 x 58 mm
- Couvercle avec compas d'arrêt
- Adapté pour conteneur à ordures
- En kit
- Pin + traité autoclave

L X L X H	REF.	prix
Swing E		
75 x 88 x 137 cm	20679	€ 330
Swing D		
145 x 88 x 137 cm	20680	€ 440





KENNY BÛCHER

Bûcher facile à construire au pin traité autoclave.
Idéal pour le séchage de votre bois.

- Facile à placer.
- Système emboîtement 28 mm
- Couverture de toit: tôles d'acier
- Pin + traité autoclave
- Plancher de sol en kit (16 mm)
- _ Mono pente (choix : de l'avant vers l'arrière ou de l'arrière vers l'avant)
- En kit

L X L X H	REF.	prix
255 x 120 X 200 cm	20621	€ 717

VENICE BÛCHER

- 2 parois avec planches 16 x 38 mm
- Panneau baccélisé à l'intérieur des parois
- Toiture en panneau baccélisé
- Plancher de sol prémonté
- En kit
- Remarque: à visser au mur!
- Pin + traité autoclave

L X L X H	REF.	prix
125 x 60 x 183 cm	21604	€ 367
Option paroi arrière		
125 x 183 cm	21605	€ 101



TWIST ESPACE DE RANGEMENT

Espace de rangement pratique pour par exemple matériel de jardin,
vélos, remorque, bois pour le feu,...mais aussi en tant qu'espace fumeur.

- Facile à monter.
- Une distance de 180 cm entre chaque poteau (9 x 9 x 270 cm) - Possibilité de couvrir avec des panneaux de jardin
- Un 6^{ème} poteau est en option.
- Pin + traité autoclave
- In kit / Sur commande !

L X L	REF.	prix
430 x 230 cm	30306	€ 1.170

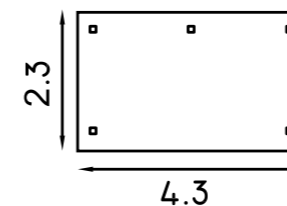

PHANTASIA GLORIETTE

- 8 poteaux octogonaux
- Plancher de sol: octogonal, planches 16 mm, prémonté
- Toit: 8 panneaux de toit
- Couverture de toit: shingles en cèdre
- Avancée de toit: ± 15 cm
- En kit / Sur commande !
- Pin + traité autoclave

Ø X H	REF.	prix
250 x 210 cm	30501	€ 4.623
300 x 210 cm	30502	€ 5.315
400 x 210 cm	30503	€ 9.153

OPTIONS

BANC EN 7 UNITÉS	prix	prix
ø 250 cm	30503A	€ 362
ø 300 cm	30503B	€ 379
ø 400 cm	30504B	€ 553



Galbée



Galbée



Passage

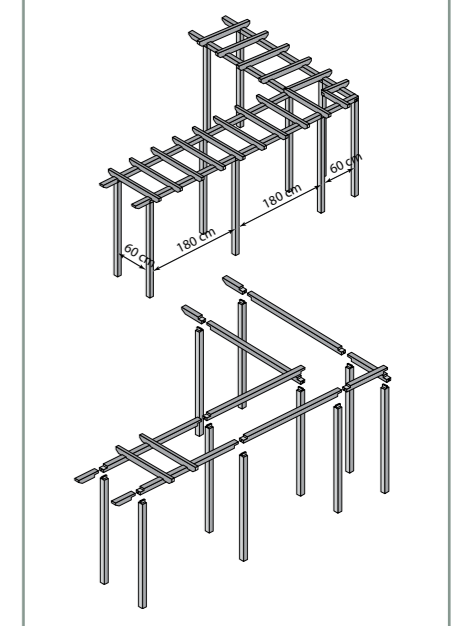
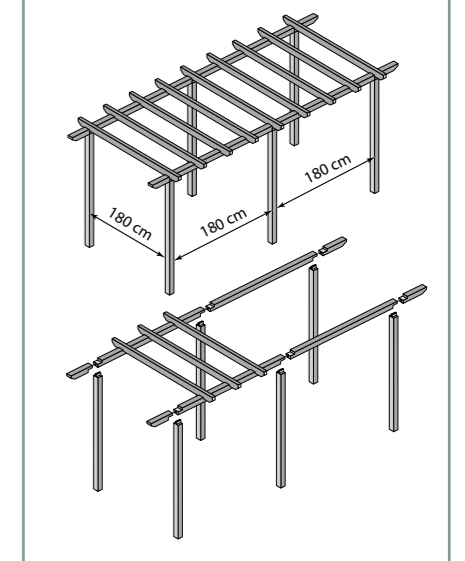
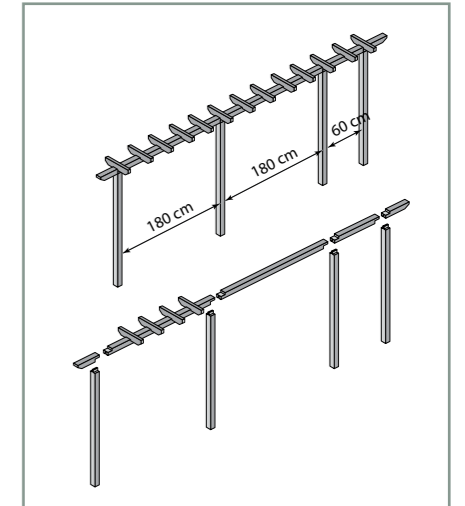

PERGOLA GALBÉE

- Pin + traité autoclave

	REF.	prix
P Poteau + encoche		
7 x 7 x 270 cm	21461	€ 13,6
9 x 9 x 270 cm	21462	€ 23
12 x 12 x 300 cm	21463	€ 50,4
G Traverse galbée		
4,5 x 7 x 127 cm	20501	€ 26,4
4,5 x 7 x 187 cm	20502	€ 30,3
4,5 x 7 x 240 cm	20503	€ 42,7
4,5 x 8,5 x 290 cm	20505	€ 53,2
4,5 x 8,5 x 350 cm	20507	€ 71,8
R Cavalier		
7 x 7 x 73 cm	20534	€ 8,3
7 x 7 x 120 cm	20535	€ 13,2
4,5 x 9,5 x 240 cm	20532	€ 15,1

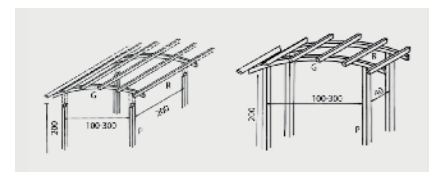

ARCS LAMELLES COLLÉS

- Rabotées, coins arrondis
- Pin lamellé traité autoclave

H (1) X B (2) X L (3)	REF.	prix
hauteur 4,5 cm		
4,5 x 7 x 127 cm	20501	€ 26,4
4,5 x 7 x 187 cm	20502	€ 30,3
4,5 x 7 x 240 cm	20503	€ 42,7
4,5 x 8,5 x 290 cm	20505	€ 53,2
4,5 x 8,5 x 350 cm	20507	€ 71,8
hauteur 8 cm		
8 x 7 x 187 cm	20569	€ 64,7
8 x 7 x 240 cm	20504	€ 82,2
8 x 8,5 x 290 cm	20506	€ 102
8 x 8,5 x 350 cm	20508	€ 128
Arc en demi-cercle		
4,5 x 7 x 115 cm	20509	€ 67,8

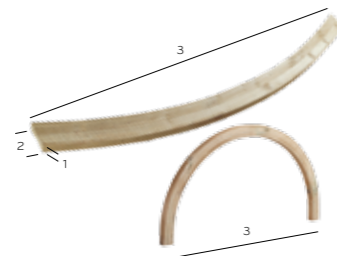

PASSAGE

- Construction extra haute avec poteaux carrés avec encoche 7 x 7 x 240 cm
- Cavaliers 7 x 7 x 73 cm
- Treillages TA 180 x 40 cm
- In kit
- Pin + traité autoclave

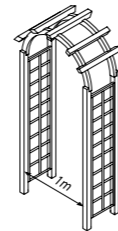

L X H	REF.	prix
200 - 265 x 115 x 55 cm	20561	€ 245

ARC À ROSES

- Poteaux carrés avec encoche 7 x 7 x 270 cm
- Cavaliers 7 x 7 x 73 cm
- Treillages TA 180 x 40 cm
- En kit
- Pin + traité autoclave

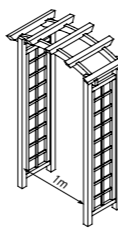

L X H	REF.	prix
200 - 215 x 127 x 55 cm	20562	€ 218

PERGOLA MODULAIRE

Ce pergola modulaire vous permet d'être créatif. Combinez les modules et construisez votre pergola de rêve.

- Pin + traité autoclave

CONSEIL

- Combinez les panneaux et les treillages (p.6-29) avec le pergola modulaire.
- Pour le montage des panneaux et treillages: attaches (p.99)
- Pour la pose des poteaux supports de piquet en métal: (p.98)

	REF.	prix
élément coin	20545	€ 17,6
Support		
7 x 9 x 40 cm	20541	€ 3,5
Vis en inox		
5 x 70 cm (per 200)	27035	€ 29,7

	REF.	prix
Poteaux		
9 x 9 x 290 cm	21465	€ 25,6
Traverses		
9 x 9 x 78 cm (L60)	20524	€ 13,9
9 x 9 x 198 cm (L180)	20525	€ 19,3
Traverse de départ		
9 x 9 x 37 cm	20523	€ 8,6
Traverse de fin		
9 x 9 x 37 cm	20526	€ 8,6
Cavaliers		
7 x 9 x 65 cm Mono	20542	€ 8,6
7 x 9 x 134 cm Duo 60	20543	€ 15,9
7 x 9 x 254 cm Large 180	20544	€ 19,3



Bois de jardin

Avec le bois de jardin de Exterior Living, vous pouvez finir votre jardin à la perfection. Vous recherchez une bordure pour entourer un parterre de fleurs? Une tour de jeu colorée pour les enfants ou préférez-vous une terrasse en bois près de votre piscine pour bronzer? Dans ce chapitre, vous trouverez tout ça!





PASSERELLES

- Arcs à lamellés collés et parapets en pin traité
- Planches antidérapantes en bois exotique 22 x 145 mm
- ! Sur commande



H ±36 CM	REF.	prix
190 x 90 cm	20911	€ 413
240 x 90 cm	20912	€ 492
290 x 90 cm	20913	€ 576
350 x 90 cm	20914	€ 700

H ±120 CM	REF.	prix
190 x 90 cm	20921	€ 897
240 x 90 cm	20922	€ 984
290 x 90 cm	20923	€ 1.117
350 x 90 cm	20924	€ 1.274



H ±120 CM	REF.	prix
190 x 90 cm	20931	€ 919
240 x 90 cm	20932	€ 1.000
290 x 90 cm	20933	€ 1.119
350 x 90 cm	20934	€ 1.248

QUINCAILLERIE CLÔTURES BASSES

Quincaillerie comprise (sans poteaux)

PORTAIL SIMPLE

Un loquet à boule, 2 pentures, 2 gonds



PORTAIL DOUBLE

Fléau de fermeture sans clef, 4 pentures, 4 gonds, 1 verrou de sol

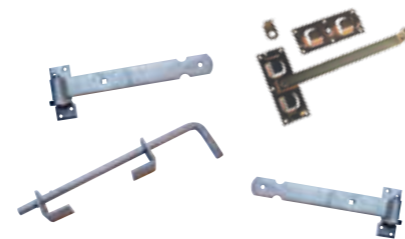

CLÔTURE BASSE

① CLÔTURE SÉCURITÉ GARDE

- conforme à la loi de sécurité NF P90-306
- Planches: 16 x 95 mm
- Cadre: 55 x 58 mm
- Agrafe en inox
- Pin + traité autoclave

L X H	Clôture	REF.	prix
180 x 120 cm	Clôture	33101	€ 92,6
100 x 120 cm	Portail simple	33102	€ 360

② CLÔTURE ZÈBRE

- Planches: 16 x 95 mm
- Cadre: 45 x 95 mm
- Vis en inox et agrafes en inox
- Pin + traité autoclave

L X H	Clôture	REF.	prix
180 x 90 cm	Clôture	22051	€ 89,3
90 x 90 cm	Portail simple	22052	€ 127
300 x 90 cm*	Portail double	22053	€ 331

* Sur commande

③ CLÔTURE ENCADRÉE

- Planches: 16 x 95 mm
- Cadre: 45 x 55 mm, cadre portail: 45 x 95 mm
- Agrafes en inox
- Pin + traité autoclave

L X H	Clôture	REF.	prix
180 x 80 cm	Clôture	22041	€ 62,3
100 x 80 cm	Portail simple	22042	€ 126
300 x 80 cm*	Portail double	22043	€ 305

* Sur commande

④ CLÔTURE ARRONDIE

- Planches: 16 x 95 mm, cadre portail: 35 x 95 mm
- Supports horizontaux: 28 x 56 mm
- Vis en inox
- Pin + traité autoclave

L X H	Clôture	REF.	prix
180 x 80 cm	Clôture	22011	€ 49,6
180 x 100 cm	Clôture	22012	€ 55
100 x 80 cm	Portail simple	22013	€ 101
100 x 100 cm	Portail simple	22014	€ 111
100 x 150 cm*	Portail simple	22015	€ 155
300 x 80 cm*	Portail double	22016	€ 274
300 x 100 cm*	Portail double	22017	€ 292
300 x 150 cm*	Portail double	22018	€ 438

* Sur commande

Pour le montage des clôtures basses: des poteaux carrés (p.30-33) et des attaches (p.99)



PADDOCK PORTAIL

- Cadre portail 75 x 90 mm
- Traverses 25 x 68 mm
- Traverses croisées avec boulons
- Quincaillerie comprise (sans poteaux)
- Pin + traité autoclave



L X H	REF.	prix
120 x 135 cm	22612	€ 422
300 x 135 cm	22611	€ 671
360 x 135 cm *	22616	€ 825

* Sur commande

RONDINS FRAISÉS CLÔTURE

Poteau

- Pin + traité autoclave

L X Ø	REF.	prix
200 cm x ø 14 cm (2 gaten - ø 8 cm)		
Poteau de départ	22061	€ 22,9
Poteau intermédiaire	22062	€ 22,9
Poteau de coin	22063	€ 22,9

Traverse

- Pin + traité autoclave

L X Ø	REF.	prix
200 cm x ø 8 cm	21103	€ 6,4
250 cm x ø 8 cm	21104	€ 8,1
300 cm x ø 8 cm	21105	€ 9,6



POTEAUX CARRÉS CLÔTURE

Poteau

- Pin + traité autoclave

L X Ø	REF.	prix
200 x 12 x 12 cm (2 gaten - 35 x 95 mm)		
Poteau de départ	21411	€ 48,4
Poteau intermédiaire	21412	€ 48,4
Poteau de coin	21413	€ 48,4

Traverse

- Pin + traité autoclave

L X Ø	REF.	prix
180 cm (35 x 95 mm)	22101	€ 7
240 cm (35 x 95 mm)	22102	€ 9,4

CHÂTAIGNIER CLÔTURE

- Très durable, couleur naturelle
- Poteaux demi-rondin (DR) prévus pour 2 ou 3 traverses (irrégulier)
- Châtaignier

Poteau

L X Ø	REF.	prix
200 x 15 cm (2 trous)		
Poteau de départ rond	22114	€ 30,2
Poteau intermédiaire DR	22115	€ 30,2
200 x 15 cm (3 trous)		
Poteau de départ rond	22111	€ 33,9
Poteau intermédiaire DR	22112	€ 31

Traverse

L X Ø	REF.	prix
200 cm	22113	€ 12,9
290 cm	22116	€ 18,7

PORTAIL

- Cadre portail: 35 x 95 mm
- Châtaignier
- Quincaillerie comprise (sans poteaux)



L X H	REF.	prix
80 x 120 cm	22074	€ 122
80 x 150 cm	22078	€ 152

Poteau en châtaignier

- Mix rond et fendu
- Châtaignier: 8 - 10 cm

	REF.	prix
180 cm	22073	€ 7,9
210 cm	22077	€ 9,6

EN ROULEAU CLÔTURE EN CHÂTAIGNIER

Les échelas sont reliés par trois lignes de fil de fer de double torsion. Le rouleau est facile à monter en le fixant sur un piquet tous les deux mètres.

- Très durable - Couleur naturelle
- Châtaignier

L X H X ESPACE INTERM.	REF.	prix
500 x 120 cm x ca. 5 cm	22085	€ 80,8
1000 x 120 cm x ca. 7,5 cm	22084	€ 125
500 x 150 cm x ca. 5 cm	22076	€ 115



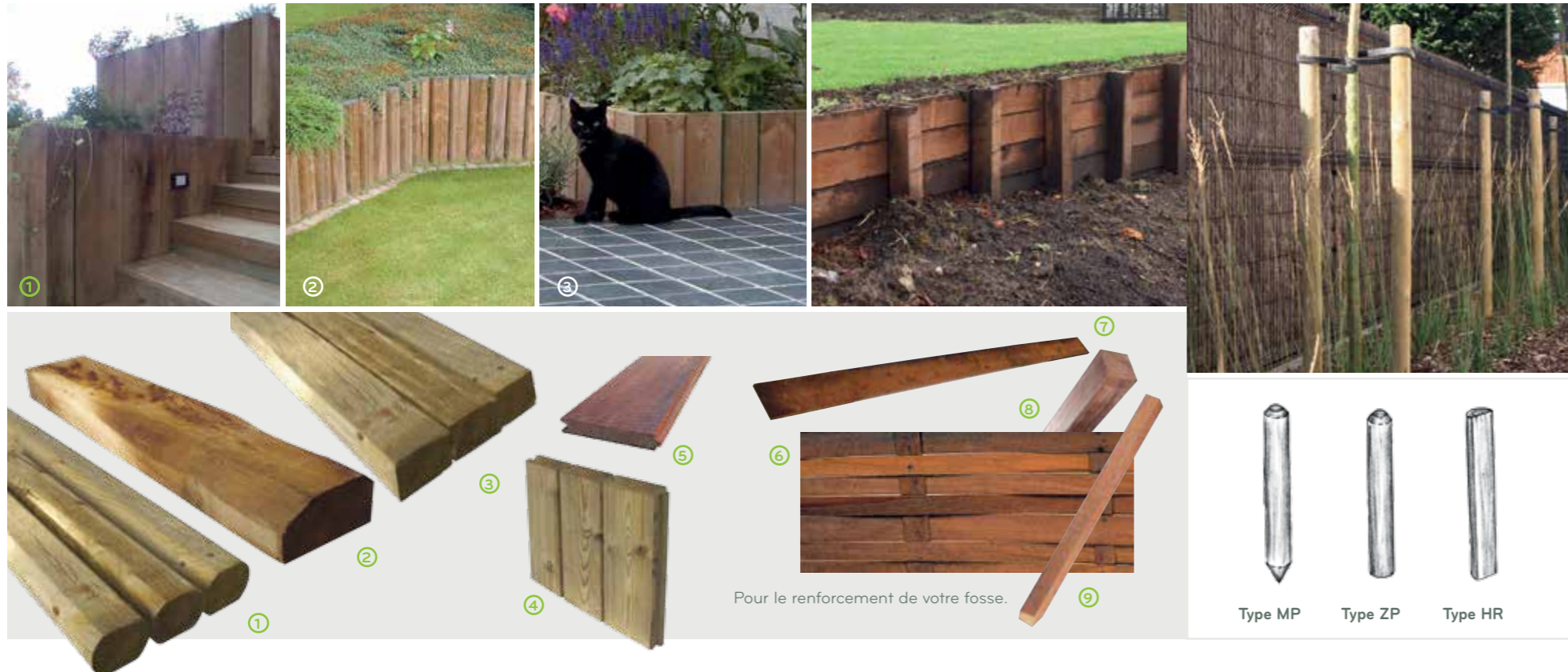

TRAVERSES PIN

- Bois rond fraisé, scié de 2 côtés
- Pin + traité autoclave

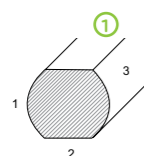

1 X 2 X 3	REF.	prix
10 x 12 x 80 cm	20831	€ 6,7
10 x 12 x 125 cm	20832	€ 10,1
10 x 12 x 250 cm	20833	€ 20,2
11 x 14 x 250 cm	20836	€ 28,2

TRAVERSES CHÊNE

- Sciée, 2 coins droits et 2 coins irréguliers
- Chêne + traité autoclave

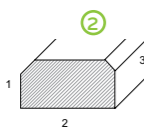

1 X 2 X 3	REF.	prix
10 x 20 x 120 cm	20841	€ 22,8
10 x 20 x 180 cm	20842	€ 32,7
10 x 20 x 260 cm	20844	€ 48,6

TRAVERSES PIN

- Coins droits
- Pin traité autoclave

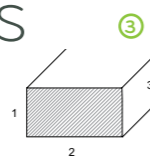

1 X 2 X 3	REF.	prix
10 x 20 x 250 cm	20837	€ 22,8

BORDURES BOIS MASSIF

Bordures solides comme soutènement de terre. Les poutres de bois rabotés s'emboîtent les unes dans les autres.

- Pin + traité autoclave



1 X 2 X 3	REF.	prix
2,8 x 13 x 40 cm	20861	€ 1,6
4,5 x 13 x 40 cm	20862	€ 2,6
4,5 x 13 x 60 cm	20863	€ 3,9
4,5 x 13 x 90 cm	20864	€ 5,7

Chapeau de recouvrement pour bordure 4,5 cm

- Pin + traité autoclave

	REF.	prix
4,5 cm	20871	€ 4,3/m

TRESSÉ + PIQUETS - AZOBÉ

L'azobé est un bois exotique très durable. Le tressage se met entre la paroi et les piquets de support enfoncés tous les 50 à 60 cm.

1 X 2 X 3	REF.	prix
5 Des planches sciées avec tenon et mortaise (non rabotées) 3 x 18,5 x 150 cm	20813	€ 21,5
6 L'azobé tressé 40 cm haut	20804	€ 10,6/m
50 cm	20805	€ 13,2/m
60 cm	20806	€ 16/m
7 Lattes 10 x 1,0 cm	20812	€ 3,7/m
8 Poteaux rabotés - 1 x coupé droit 9 x 9 x 270 cm	21504	€ 67,4
9 Poteaux sciés - 1 x pointu 4 x 4 x 60 cm	20807	€ 1,4
4 x 4 x 120 cm	20808	€ 2,7
4 x 4 x 150 cm	20809	€ 3,4
5 x 5 x 200 cm	20810	€ 6,4
7 x 7 x 200 cm	20811	€ 17,2

BOIS ROND - FRAISÉ

A diamètre constant sur toute la longueur du bois, une finition soignée

Application: des espaces verts et des parterres de fleurs, les jeux d'extérieur en bois, des loisirs, le hippisme, le parcours de santé,... Les piquets longs sont utiles comme piquet de support pour les espaliers, comme hampe,...

1 x chanfreiné - 1 x pointu (MP)

- Traité autoclave

TYPE MP	REF.	prix
ø 5 x 160 cm	21203	€ 2,6
ø 6 x 250 cm	21202	€ 5,6
ø 7 x 160 cm	21211	€ 4,1
ø 7 x 180 cm	21215	€ 4,6
ø 7 x 200 cm	21212	€ 5,2
ø 7 x 250 cm	21213	€ 6,6
ø 7 x 300 cm	21214	€ 7,9
ø 8 x 80 cm	21222	€ 2,9
ø 8 x 100 cm	21223	€ 3,5
ø 8 x 250 cm	21224	€ 8
ø 8 x 300 cm	21225	€ 9,4
ø 10 x 60 cm	21231	€ 2,9
ø 10 x 80 cm	21232	€ 3,9
ø 10 x 100 cm	21233	€ 4,7

1 x chanfreiné - 1 x coupé droit (MP)

- Traité autoclave

TYPE ZP	REF.	prix
ø 8 x 200 cm	21103	€ 6,4
ø 8 x 250 cm	21104	€ 8,1
ø 8 x 300 cm	21105	€ 9,6
ø 10 x 120 cm	21111	€ 5,3
ø 10 x 160 cm	21112	€ 7
ø 10 x 200 cm	21113	€ 8,7
ø 10 x 250 cm	21114	€ 10,9
ø 10 x 300 cm	21115	€ 13,6
ø 10 x 400 cm	21116	€ 22,9
ø 10 x 500 cm	21117	€ 29,3
ø 12 x 300 cm	21121	€ 21
ø 12 x 400 cm	21122	€ 33
ø 14 x 300 cm	21131	€ 29,2

Remarque bois rond : Le bois est une matière vivante. Le bois rond peut présenter des fentes et des fissures.

DEMI-RONDIN FRAISÉ

2 x chanfreiné (HR)

- Traité autoclave

TYPE HR	REF.	prix
ø 8 x 80 cm	21301	€ 1,5
ø 8 x 200 cm	21303	€ 3,1
ø 8 x 250 cm	21304	€ 3,9
ø 8 x 300 cm	21305	€ 4,7

COLLIERS DE SERRAGE

	REF.	prix
Lien pour arbres la pièce		
1 1 x 53 cm	27311	€ 0,4
2 2,5 x 63 cm	27312	€ 1,1
Fil de ligature sur bobine de 100 m		
3	27313	€ 5,8
Fil de ligature lourd sur rouleau de 25 m		
4	27314	€ 32,8



PLOTS RÉGLABLES POUR DES TERRASSES EN BOIS

Les plots réglables sont réglables en hauteur sans intervalles de 3 cm jusqu'à 5 cm et de 5 jusqu'à 9 cm. Idéal pour rehausser et niveler des terrasses. La capacité portante et la résistance au vieillissement sont garanties de façon optimale.

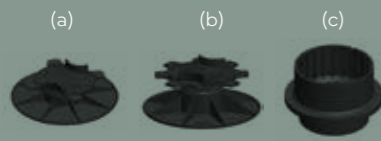

	REF.	prix
(a) plots réglable 3-5 cm	27137	€ 2,8
(b) plots réglable 5-9 cm	27138	€ 3,3
(c) rallongement 3,5 cm*	27139	€ 0,6

* seulement pour les plots hauts

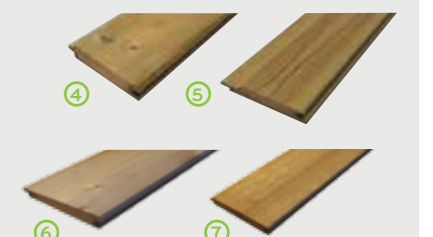
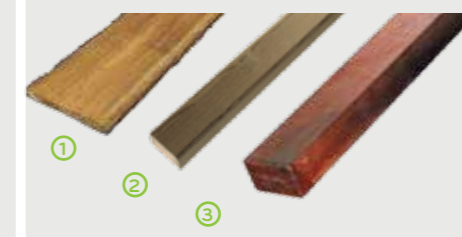
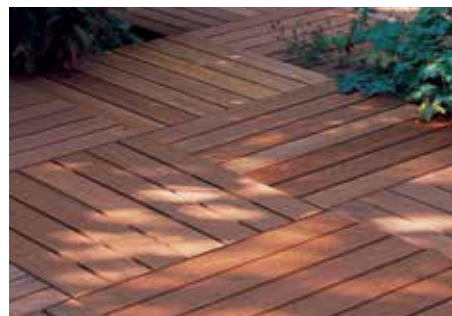
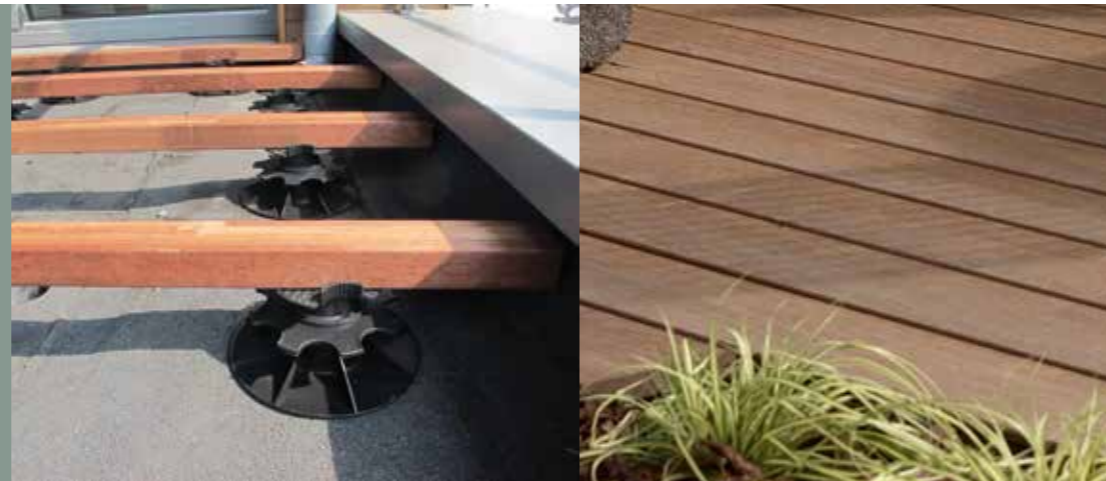

DALLES DE TERRASSE

BANGKIRAI

- Planches petite rainure 15 x 60 mm
- Prémonté

L X L X H	REF.	prix
50 x 50 x 3,2 cm	20731	€ 11,9



TERRASSES RONDES

- Terrasse en planches antidérapantes et vis en inox
- Sur commande - Pin + traité autoclave

D X B	REF.	prix
Petite rainure		
22 x 120 mm x ø 2 m	20701	€ 416
22 x 120 mm x ø 3 m	20703	€ 770
22 x 120 mm x ø 4 m	20705	€ 1.274
Grande rainure		
28 x 145 mm x ø 2 m	20702	€ 427
28 x 145 mm x ø 3 m	20704	€ 797
28 x 145 mm x ø 4 m	20706	€ 1.333

PLANCHES DE TERRASSE IPÉ

- avec système clip invisible



D X B	REF.	prix
Droit		
20 x 145 mm (5)	26362	€ 19,5/m
IPE clips		
100 pièces vis incl.	27119	€ 110
IPE clips finaux		
50 pièces vis incl.	27120	€ 73,3

MASSARANDUBA



D X B	REF.	prix/m
Droit		
21 x 145 mm (5)	26364	€ 12,1

ANTIDÉRAPANTES PLANCHES

- Rabotées 4 faces
- Pin + traité autoclave

H X L	REF.	prix/m
Petite rainure (3)		
22 x 120 mm	26143/4/5	€ 3,7
Grande rainure (3)		
28 x 145 mm	26146/7/8	€ 5

RUSTIQUE PLANCHES

- ① Mélèze + traité autoclave

H X L	REF.	prix
2 x ±20 x 250 cm	26401	€ 10,2

PLANCHES ET POUTRES

- Rabotées 4 faces, coins arrondis
- Coins droits
- ② Pin + traité autoclave

H X L	REF.	prix/m
28 x 28 mm*(2)	26104	€ 1,1
45 x 70 mm*(3)	26105/6/7	€ 3,5
70 x 90 mm (1)	26108	€ 6,2
16 x 58 mm* (3)	26261/2/3	€ 1,3
16 x 95 mm (3)	26264/5/6	€ 2
16 x 120 mm (3)	26267/8/9	€ 2,6
16 x 170 mm (3)	26270/1/2	€ 4,1
22 x 120 mm (3)	26273/4/5	€ 3,3
28 x 145 mm (3)	26276/7/8	€ 4,7
35 x 95 mm (3)	26279/0/1	€ 4
35 x 145 mm (3)	26282/3/4	€ 5,9
45 x 145 mm (3)	26285/6/7	€ 7,2
45 x 195 mm (4)	26288/9	€ 9,9

- ③ Bois exotique

H X L	REF.	prix/m
40 x 65 mm	26303	€ 8,3

MASSIVES PLANCHES

- Rabotées (Hauteur nette 130 mm)
- ④ Pin + traité autoclave

H X L	REF.	prix/m
28 x 145 mm (3)	26132/3/4	€ 4,7

PLANCHETTES

- Rabotées
- ⑤ Pin + traité autoclave

H X L	REF.	prix/m
16 x 120 mm (3)	26122/3/4	€ 2,6

(Hauteur nette 110 mm)

- ⑥ sapin + traité autoclave (profil suédois rabat)

H X L	REF.	prix/m
26 x 168 mm (3)	26111	€ 5,2

(Hauteur nette 155 mm)

- ⑦ iroko

H X L	REF.	prix/m
15 x 140 mm (5)	26181	€ 14,2

(Hauteur nette 130 mm)

BOIS POUR LES CONSTRUCTIONS À L'EXTÉRIEUR

Les longueurs mentionnées sont standard. Si votre longueur demandée n'est pas de stock, la longueur la plus proche sera donnée et prise en compte.

-Ipe: Approprié pour système clips ou des vis en inox pour le bois exotique p. 105

-Massaranduba: Pour la fixation des vis en inox pour le bois exotique p. 105

CONSEIL: Distance des ouvertures onderliggers max. 40 cm

(1) 3,6 m / (2) 3,9 m / (3) 3,6 - 4,2 - 4,8 m / (4) 4,8 - 6 m / (5) longueurs selon disponibilité

*Coins droits



bergerie ouvert



bergerie fermé

POULAILLERS ALPHA

- Planches 21 x 110 mm
- Système de coin Alpha breveté
- Toiture ouvrable en panneau baccéisé
- petit escalier + perchoir + volet
- En kit, facile à monter
- Pin + traité autoclave

L X L X H	REF.	prix
(90+30) x 75 x 100 cm	21610	€ 396
(120+30) x 90 x 100 cm	21611	€ 438

NICHES À CHIEN ALPHA

- Planches 21 x 110 mm
- Système de coin Alpha breveté
- Toiture ouvrable en panneau baccéisé
- En kit, facile à monter
- Pin + traité autoclave

L X L X H	REF.	prix
90 x 75 x 70 cm	20653	€ 284
120 x 90 x 70 cm	20654	€ 339

BERGERIE

- Panneaux prémontés
- Planches avec profil incliné
- Couverture de toit en shingles noir
- En kit
- Pin
- Non-traité

L X L X H	REF.	prix
Bergerie fermée		
248 x 166 x 210 cm	20651	€ 1.428
Bergerie ouverte		
248 x 166 x 210 cm	20652	€ 1.295



BAC À SABLE AVEC SIÈGE

- Coins droit 28 mm
- Avec toile de sol
- Avec couvercle, bancs
- En kit
- Pin + traité autoclave

L X L X H	REF.	prix
150 x 150 x 30 cm	25435	€ 288
Toile de sol (150 x 150 cm)	25433	€ 18,3



PORTIQUE STANDARD

- Poteaux carrés
- Crochets de portiques inclus
- Agrès sont en option
- En kit
- Pin + traité autoclave

L X L X H	REF.	prix
340 x 270 x 250 cm	25150	€ 189

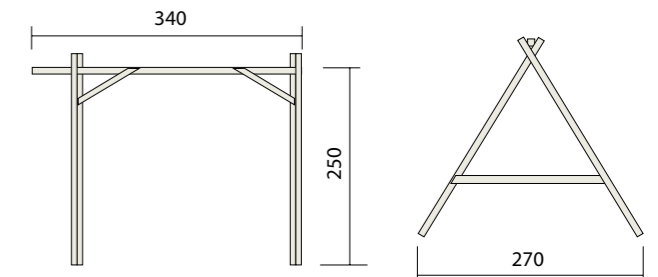



ELIAS FUN

L'Elias est maintenant également disponible avec portique supplémentaire. En outre, nous avons créé une série d'accessoires colorés qui le rend encore plus attractif pour les enfants!

- Maisonnée perchée en bois carré
- Avec escalier et garde-corps
- Avec bac à sable (toile de sol incl.)
- Toboggan synthétique
- En kit
- Pin + traité autoclave

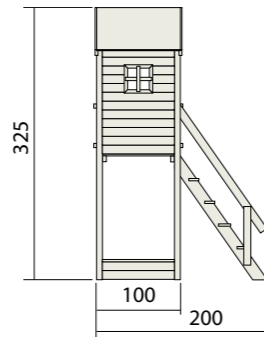

CONSEIL FUN

Voulez vous faire le Elias encore plus attractif? Peignez le toit dans la couleur préférée de vos enfants. Succès garanti!

PORTIQUE SUPPLÉMENTAIRE

- En bois carré
- 5 crochets de portiques inclus
- Agrès en option: (p. 97)
- En kit

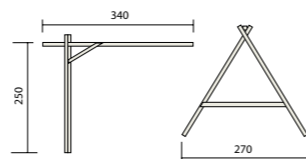

	REF.	prix
Elias Fun Pack		
Elias + portique supplémentaire + toboggan + Elias fun set	25566	€ 978

TOUR

L X L	REF.	prix
100 x 100 (200) x 325 cm	25364	€ 680

L X L X H	REF.	prix
340 x 270 x 250 cm	25217	€ 166

AGRÈS

	REF.	prix
① Siège en bois	25521	€ 22
② Siège en caoutchouc	25522	€ 45,9
③ Echelle de corde	25530	€ 31,1
④ Corde lisse	25527	€ 21,1
⑤ Trapèze	25525	€ 22
⑥ Anneaux	25526	€ 22
⑦ Coquille bébé	25524	€ 34,8
⑧ Sac de frappe avec corde (non-rempli) ø 22 x 80 cm	25531	€ 49,5
⑨ Téléscope	25543	€ 17,4
⑩ Volant ø 30 cm	25542	€ 14,6

Les photos ne sont pas contractuels.

	REF.	prix
⑪ Toboggan synthétique 265 x 50 cm		
- Jaune	25538	€ 103
- Vert	25539	€ 103
- Bleu	25545	€ 103
⑫ Dalles amortissantes (rouge)		
- Caoutchouc 50 x 50 x 3 cm	25540	€ 18,2
⑬ Ancre avec vis 60 cm (L)	25532	€ 5,5
⑭ Crochets de portique avec roulement nylon modèle avec anneau		
- ø 10 cm	25551	€ 3,1
- ø 12 cm	25552	€ 4
⑮ Crochets	25550	€ 5
⑯ Elias Fun accessoires set	25533	€ 70,7

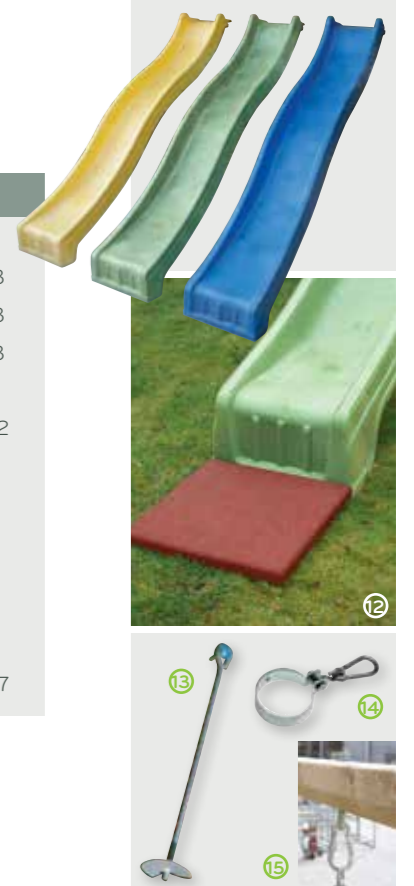

Quincaillerie

SUPPORTS DE PIQUET EN MÉTAL

(zingué thermique)

Il y a trois méthodes pour poser les poteaux carrés. Vous employez le support de piquet courant pour un sous-sol normal, le support de piquet pour le béton pour la fixation dans le béton ou bien vous utilisez le support de piquet pied pour l'ancrage sur un béton.

	REF.	prix
Le support de piquet courant S'emploie dans un sous-sol normal		
7 x 7 cm	27001	€ 12,7
9 x 9 cm	27002	€ 16,8

	REF.	prix
La tête de frappe Protège le support de piquet courant lors de l'enfoncement dans le sol		
7 x 7 cm	27011	€ 8,8
9 x 9 cm	27012	€ 12,5

	REF.	prix
Support de piquet pour le béton Ancrage pour fixation dans le béton		
7 x 7 cm	27004	€ 11,3
9 x 9 cm	27005	€ 13,8

	REF.	prix
Support de piquet pour le béton H-modèle		
9 x 9 cm	27017	€ 16,2
12 x 12 cm	27007	€ 17,3

	REF.	prix
Support de piquet pied Pour fixation sur un béton		
7 x 7 cm	27008	€ 10,7
9 x 9 cm	27009	€ 12,3

	REF.	prix
Support de piquet pour le béton U-modèle		
12 x 12 cm	27010	€ 7,5

	REF.	prix
Support de piquet réglable zingué Réglable en hauteur de 14 cm à 18 cm Réglable en largeur de 8 cm à 16 cm		
	95244	€ 42,2

	REF.	prix
Support dalle de béton U-model		
3,9 x 4,6 cm	27331	€ 4,6

SUPPORT DE PIQUET PIED UNIQUE EN INOX

Vous voulez monter votre clôture sur un mur bas ou sur le béton? Avec notre nouveau support de piquet en inox vous ne devez pas placer nos poteaux en aluminium dans le sol.

support de piquet	27144	€ 50,7
-------------------	-------	--------

QUINCAILLERIE

	REF.	prix
--	------	------

Gond à visser

Zingué thermique	27105	€ 2,9
------------------	-------	-------

Gond à visser réglable

Zingué thermique	27114	€ 12,8
------------------	-------	--------

Verrou de sol - sans plaque de sol

Zingué thermique	27106	€ 13,4
------------------	-------	--------

Loquet à boule

Zingué	27109	€ 9,6
--------	-------	-------

Penture

Zingué thermique		
30 cm	27101	€ 3,3
40 cm	27102	€ 4,2
50 cm	27103	€ 5
60 cm	27104	€ 7,3

Assortiment porte simple

Serrure cylindre + clef + poignée en aluminium, pentures, gonds à visser réglables

	27111	€ 68,1
--	-------	--------

Assortiment porte double

Serrure cylindre + clef+ aluminium kruk, poignée en aluminium, pentures, gonds à visser réglables, 2 verrous de sol

	27118	€ 114
--	-------	-------

Fléau de fermeture

Zingué	27113	€ 20,1
--------	-------	--------

QUINCAILLERIE PIVOTANTE

Quincaillerie pivotante en INOX dont aussi le sens d'ouverture 3 et 4 est disponible pour cadre lourd de 58mm en pin, iroko et padouk

- Plaque murale en option (1) : € 21

Plus-value pour quincaillerie pivotante: € 362



SENS D'OUVERTURE

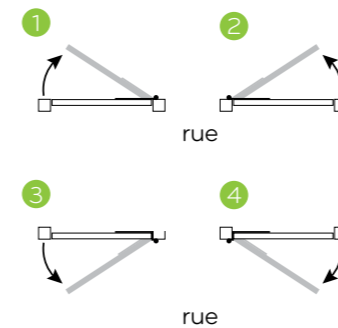

Le sens d'ouverture 1 est standard. Pour les autres sens d'ouverture nous calculons une plus-value de € 36,6

PRODUIT DE PROTECTION DE BOIS EXTÉRIEUR

Ces produits exclusivement pour le bois extérieur nourrissent, colorent et protègent contre les intempéries, la pourriture et les insectes. Idéal pour les clôtures, les abris de jardin, les traverses, les bacs à fleurs, ...

Verdâtre

Embellit le bois imprégné sous pression

	REF.	prix
5 L	27244	€ 59,4

VIS

(la boîte de 200)



cruciformes

INOX	REF.	prix
4 x 30 mm	27031	€ 9,2
4 x 40 mm	27032	€ 10,7
5 x 50 mm	27033	€ 18,3
5 x 60 mm	27034	€ 24,2
5 x 70 mm	27035	€ 29,7
5 x 80 mm	27036	€ 35,6

VIS POUR LE BOIS EXOTIQUE

(la boîte de 200)

inutile de prépercer



INOX	REF.	prix
4 x 40 mm	27042	€ 26,8
4,5 x 50 mm	27043	€ 38,3

VIS POUR POTEAUX ALUMINIUM

(la boîte de 200) auto-perceuse

INOX	REF.	prix
3,9 x 28 mm	27055	€ 37,6

CLIPS POUR PLANCHES EN IPÉ

IPE clips

	REF.	prix
100 pièces vis inclus	27119	€ 110

IPE clips finaux

	REF.	prix
50 pièces vis inclus	27120	€ 73,3

EQUERRE DE FIXATION

(la pièce)

Zinguée	REF.	prix
80 x 80 x 20 x 5 mm	27061	€ 1,8

Zinguée	REF.	prix
40 x 40 x 15 x 5 mm	27535	€ 0,6

BOULONS

(la pièce)



avec rondelle et écrou

ZINGUÉE	REF.	prix
8 x 70 mm	27071	€ 0,3
8 x 110 mm	27073	€ 0,3
8 x 140 mm	27074	€ 0,5
10 x 180 mm	27076	€ 1
10 x 200 mm	27077	€ 1,1
10 x 240 mm	27085	€ 1,4

TIRE-FONDS

(la pièce)

avec rondelle

ZINGUÉE	REF.	prix
6 x 35 mm	27091	€ 0,1
7 x 70 mm	27092	€ 0,2
8 x 80 mm	27093	€ 0,2
8 x 110 mm	27094	€ 0,4
10 x 140 mm	27095	€ 0,6

DES ATTACHES

(la pièce)

L-attache

	REF.	prix
Zinguée	27021	€ 0,4
Inox	27027	€ 1,3

U-attache 45 mm

	REF.	prix
Zinguée	27023	€ 1,1

Vis à bois inutile de prépercer

	REF.	prix
Zinguée 4,5 x 25 mm	27054	€ 8,1

(la boîte de 200)

Caractéristiques du bois

Le bois se contracte et se dilate en fonction du climat (soleil, pluie, vent et température). De ce fait, des fentes peuvent apparaître, mais n'influencent pas la solidité.

Les **pièces rectangulaires** sont sciées, puis séchées et polies. La surface est lisse mais peut présenter des petites fentes.

Les **pièces arrondies** sont fraisées dans un tronc entier. Le processus de séchage peut entraîner la formation de fentes dans la longueur et une surface plus rugueuse. Les fentes ne pénètrent pas jusqu'au cœur, car la tension diminue à mesure que la fente s'approfondit. Cela n'a pas d'influence sur la solidité. Les fentes dans la longueur ne sont pas rectilignes.

Le **bangkirai** appartient à la classe de durabilité II – III (durée de vie 10 – 25 ans). Il est moins stable et donc plus sensible à la tension et à la déformation. Il peut présenter des points noirs.

Les bois durs **ipé, iroko et itauba** n'ont pas de nœuds et deviennent gris avec le temps en raison de la lumière du soleil. Pour conserver leur couleur originale, il faut les traiter avec de l'huile.

La couleur originale peut varier fortement :

Ipé: du brun clair à foncé, orange foncé, éventuellement avec des points.

Itauba: brun à brun foncé, rouge à rouge foncé, éventuellement avec des taches plus foncées.

Massaranduba: brun à brun foncé-rouge.

Iroko: jaune orange clair à brun.

Padouk: rouge corail à brun violet.

Le bois lamellé se compose de lamelles de bois collées les unes aux autres afin que leur fil soit parallèle. Les lamelles sont constituées de différentes planches assemblées. Cet assemblage s'obtient à l'aide de colles dont les caractéristiques mécaniques sont au moins égales à celles des lamelles pour que l'ensemble réagisse comme une pièce massive. Ce procédé permet de créer des poutres particulièrement solides, idéales pour les grandes constructions lourdes.

IMPRÉGNATION SOUS HAUTE PRESSION

Le bois non traité doit être protégé des rigueurs de notre climat. L'imprégnation donne au bois une coloration olive, le rend fongicide et le protège préventivement contre la putréfaction et les insectes. Le pin (pin rouge) que nous utilisons chez Gardival se prête particulièrement bien à l'imprégnation. Pour garantir le traitement sous pression classe 4 de nos produits, le bois traité sous pression ne peut pas être coupé, scié, ou

travaillé d'une manière ou d'autre. Si le bois devient gris, on peut le recolorer avec une lasure verte ou une couleur au choix. Nous réalisons l'imprégnation nous-mêmes. Le produit de conservation est appliqué sous haute pression dans une cuve cylindrique jusqu'à ce que le bois soit complètement saturé.

ENTRETIEN

Pour protéger votre construction de jardin des intempéries, il faut traiter le bois le plus rapidement possible à l'extérieur et à l'intérieur. Nous recommandons de traiter

l'extérieur au moins avec une couche de protection et 2 couches de couverture. À cette fin, utilisez une lasure d'une couleur au choix. Votre spécialiste vous conseillera différentes lasures de jolies couleurs. Il faut absolument veiller à ce que le bois non traité n'entre pas en contact avec l'humidité. Entretenez votre chalet de jardin régulièrement pour pouvoir profiter longtemps des constructions uniques d'Exterior Living. Pour de plus amples informations et des conseils, adressez-vous au distributeur le plus proche de chez vous.

COLOPHON

Prix sous réserve d'erreurs et de changements et jusqu'au épuisement de stock. Erreurs imprimées réservées. Les difficultés d'impression ne permettent pas toujours d'exprimer la nuance de la teinte réelle du produit. Les dimensions que nous indiquons sont approximatives. Livraisons et /ou pose non comprises. Aucun produit de notre gamme Gardival® est peint. Un nombre de produits restent disponibles jusqu'épuisement de stock et ne seront plus dans la gamme après. Ces produits sont

marqués par un * dans le tarif. Renseignez-vous auprès de votre revendeur. Nous nous réservons le droit de modifier, sans préavis, nos prix et produits. Les visuels ne sont pas contractuels. Pour garantir le traitement sous pression classe 4 de nos produits, le bois traité sous pression ne peut pas être coupé, scié, ou travaillé d'une manière ou d'autre. Les produits de notre gamme non-traités sous pression doivent être protégés contre notre climat. Renseignez-vous auprès de votre re-

vendeur Gardival®. Gardival® et Robby® sont des marques enregistrées. La reproduction sans l'accord de la société Valcke en Zoon NV, Belgique, peut donner lieu à des poursuites judiciaires.

E.R. Valcke en Zoon NV, Belgique.

Ce catalogue n'est pas destiné à la distribution toutes boîtes, ce catalogue n'est pas un document de contrat. Ce catalogue est valable à partir du 1 Janvier 2019 et remplace tous les précédents.

Essences du bois

PIN TRAITÉ AUTOCLAVE

Exterior Living utilise du bois du nord de la Scandinavie et du nord de la Sibérie. Pour Gardival, nous utilisons du pin d'Europe du Nord (pin rouge). Ces essences sont soigneusement sélectionnées par un expert. La croissance lente du bois garantit sa solidité et sa stabilité. C'est un matériau vivant qui se dilate et se contracte en fonction du temps. Ainsi, des fentes qui donnent un charme naturel peuvent se former. La qualité ne diminue absolument pas.

IROKO

C'est un bois durable d'Afrique de l'Ouest. Sa structure est très uniforme, avec un fil assez fin. Celui-ci est droit à croisé. Dans de rares cas, il peut être ondulé (classe de durabilité naturelle I-II). La couleur originale est jaune orange, brun clair à brun. L'iroko n'a pas de nœud et devient uniformément gris avec le temps sous l'action de la lumière du soleil. Pour conserver sa couleur originale, il faut le traiter avec de l'huile.

PADOUK

C'est un bois très durable et particulièrement stable d'Afrique centrale et de l'Ouest. Le fil est assez fin, parfois croisé. En général, sa structure est très uniforme. Le cœur du padouk africain est très durable (classe de durabilité naturelle I). Sa couleur originale est rouge corail à brun violet. Il n'a pas de nœud et devient gris avec le temps sous l'action de la lumière du soleil. Pour conserver sa couleur originale, il faut le traiter avec de l'huile.

THERMOWOOD

Thermowood est obtenu en chauffant le bois de pin européen dans un four spécial. Grâce à ce processus de chauffage, le bois a une belle couleur de brun foncé spécifique et le bois devient aussi plus résistant à l'humidité, la moisissure et des intempéries. Thermowood nécessite très peu d'entretien. Si la surface est sale, il suffit de nettoyer avec de l'eau et éventuellement un savon doux. Le thermowood ne doit pas nécessairement être peint, mais après un certain temps, le bois va devenir gris. Si vous voulez garder le brun foncé, il est nécessaire d'appliquer une lasure ou une huile à base de térébenthine..

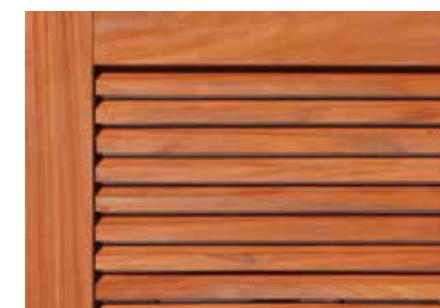

Les prix mentionnés sont TVA inclus. Demandez un offre détaillé à votre revendeur. Pour plus d'informations techniques et nos garanties voir www.exteriorliving.be

Toutes les photos sont indicatif et peuvent différer de la réalité.

EXTERIOR LIVING : NOUS RÉALISONS ENSEMBLE LE JARDIN DE VOS RÊVES

Exterior Living est la marque qui chapeaute le groupe Valcke & Zoon, installé à Gits. Depuis déjà 3 générations, nous produisons et distribuons avec succès une gamme étendue et moderne de constructions pour le jardin et l'extérieur. Nous proposons un vaste assortiment de constructions de jardin de qualité, d'annexes en chêne, de piscines, ainsi que de portails, de clôtures et de bois pour le jardin.

QUALITÉ BELGE

Nous garantissons une qualité belge, du sur-mesure belge, une originalité belge et un savoir-faire belge. Nos connaissances et notre longue expérience dans le domaine nous permettent de proposer une harmonie optimale entre l'artisanat et l'industriel.

DURABILITÉ

Exterior Living possède le label PEFC (certificat pour la gestion forestière durable). L'organisation PEFC veille à ce que la quantité d'arbres replantés soit supérieure à la quantité d'arbres abattus.

RÉSEAU DE REVENDEURS

Pour veiller à ce que le produit que vous avez acheté soit placé de façon qualitative, nous travaillons avec des revendeurs professionnels qui sont à l'écoute de vos souhaits et de vos besoins. Ils effectuent le placement dans les règles de l'art. Ils peuvent également vous donner des conseils, et fournissent un excellent service après-vente.



Assortiment

Vous pouvez retrouver toute notre gamme dans nos différentes brochures. Ces brochures peuvent être consultées on-line sur le site www.exteriorliving.fr. Vous pouvez également vous les procurer auprès de votre revendeur local.



Exterior Living, profitez de la vie côté jardin



Bruggesteenweg 245, B-8830 Gits
T +32 (0)51 21 13 48 - info@exteriorliving.be
www.exteriorliving.fr



inspired
by



TACK



GARDIVAL



GARDIPOOL

01012019_5_000_1v1